

(gültig für reine Warenlieferungen ohne Montage und Inbetriebnahme)

<b>Bezeichnung</b>	<b>Artikel-Nr.</b>		<b>Preis</b>
<b>Kombinationssensoren BEA</b>			
<b>IXIO-DT3, Kombinationssensor schwarz</b> mit selbstüberwachtem, richtungserkennendem Radarmelder und Absicherungsvorhang	<b>86800004</b>		<b>SFr. 540.00</b>
<b>IXIO-DT3, Kombinationssensor silber</b> mit selbstüberwachtem, richtungserkennendem Radarmelder und Absicherungsvorhang	<b>86800005</b>		<b>SFr. 540.00</b>
<b>IXIO-DT3, Kombinationssensor weiss</b> mit selbstüberwachtem, richtungserkennendem Radarmelder und Absicherungsvorhang	<b>86800006</b>		<b>SFr. 540.00</b>
<b>IXIO-DT1, Kombinationssensor schwarz</b> mit selbstüberwachtem, richtungserkennendem Radarmelder und Absicherungsvorhang	<b>86800001</b>		<b>SFr. 517.00</b>
<b>IXIO-DT1, Kombinationssensor silber</b> mit selbstüberwachtem, richtungserkennendem Radarmelder und Absicherungsvorhang	<b>86800002</b>		<b>SFr. 517.00</b>
<b>IXIO-DT1, Kombinationssensor weiss</b> mit selbstüberwachtem, richtungserkennendem Radarmelder und Absicherungsvorhang	<b>86800003</b>		<b>SFr. 517.00</b>

---

Abdeckung. IXIO-D schwarz

86800031



SFr. 55.00

---

Abdeckung. IXIO-D weiss

86800032



SFr. 55.00

---

Abdeckung. IXIO-D silber

86800033



SFr. 55.00

---

IXIO-ST, Absicherungsvorhang (getestet) schwarz

86800010



SFr. 382.00

---

IXIO-ST, Absicherungsvorhang (getestet) silber

86800011



SFr. 382.00

---

IXIO-ST, Absicherungsvorhang (getestet) weiss

86800012



SFr. 382.00

---

IXIO-ST, Absicherungsvorhang (getestet) schwarz  
(kurze Gehäuseversion 210mm)

86800007



SFr. 224.00

---

---

IXIO-ST, Absicherungsvorhang (getestet) silber  
(kurze Gehäuseversion 210mm)

86800008



SFr. 224.00

---

IXIO-ST, Absicherungsvorhang (getestet) weiss  
(kurze Gehäuseversion 210mm)

86800009



SFr. 224.00

---

Montagewinkel für IXIO-DT und IXIO-ST, schwarz

86800016



SFr. 67.00

---

Montagewinkel für IXIO-ST, silber  
(kurze Gehäuseversion 210mm)

86800017



auf Anfrage

---

Montagewinkel für IXIO-ST, schwarz  
(kurze Gehäuseversion 210mm)

86800018



SFr. 67.00

---

Deckeneinbausystem für IXIO-DT und IXIO-ST, schwarz  
(passend für kurze und lange Gehäuseversion)

86800019



SFr. 124.00

---

Deckeneinbausystem für IXIO-DT und IXIO-ST, weiss  
(passend für kurze und lange Gehäuseversion)

86800020



SFr. 124.00

---

Wetterschutzdach für IXIO-DT und IXIO-ST, schwarz  
(passend für kurze und lange Gehäuseversion)

86800021



SFr. 87.00

---

---

**Anschlussplatine für Reihenschaltung (SDC-HUB)**

Die Anschlussplatine für Reihenschaltung ist nur in Verbindung mit dem IXIO-DT3 einsetzbar. Sie ermöglicht die Reihenschaltung für maximal 3 IXIO-DT3 Sensoren. Hierdurch können Schiebetüren als Fluchwegtüren mit zwei Fluchrichtungen eingesetzt werden.

**86800022****SFr. 156.00**

---

**Rundbogenadapter für IXIO-ST - schwarz  
(kurze Gehäuseversion 210mm)****86800025****SFr. 87.00**

---

**Rundbogenadapter für IXIO-ST , schwarz  
für lange Gehäuseversion (270mm)****86800024****SFr. 87.00**

---

**Melderbefestigungsset in Integralverkleidung für IXIO****86800027****auf Anfrage**

---

**Anschlusskabel für alle IXIO-DT und IXIO-ST Melder  
5m lang, 10-Adrig****86800013****SFr. 48.00**

---

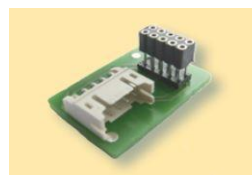
**Klemmadapter für Austausch Activ8 Three one  
an-FST-Anlagen****86800030****SFr. 95.00**

---

**Adapterplatine für Türklingel IXIO-DT3**

Die Adapterplatine für Türklingel kann nur in Verbindung mit einem IXIO-DT3 Melder eingesetzt werden

**86800023****SFr. 131.00**

---

---

**Türklingel Set zu IXIO DT 3**

bestehend aus Klingel und Adapterplatine

Modernes Design in kompakter Größe

3-Klang

Lautstärke regelbar bis ca. 75 dB(A)

Wahlweise Betrieb über Trafo (8V)

oder Batterien (3 x LR6 (AA))

Parallelbetrieb nicht möglich

Abmessungen und Gewicht:

43 x 89 x 131 mm, 140g

2021886



SFr. 238.00

---

**Radar-Bewegungsmelder Prosecure Opti Motion Stereo**

**schwarz**

mit verstellbarem Neigungswinkel

größenverstellbare Feldgröße

Einstellungsfunktion für

ein schräges Gesichtsfeld

Richtungserkennung

Querverkehrsoptimierung

Slow Motion Funktion

Immunität und Statusanzeige

Remote Control

86111000



SFr. 338.00

---

**Radar-Bewegungsmelder Prosecure Opti Motion Stereo**

**silber**

mit verstellbarem Neigungswinkel

größenverstellbare Feldgröße

Einstellungsfunktion für

ein schräges Gesichtsfeld

Richtungserkennung

Querverkehrsoptimierung

Slow Motion Funktion

Immunität und Statusanzeige

Remote Control

86112000



SFr. 338.00

---

**Radar-Bewegungsmelder Prosecure Opti Motion Stereo**

**weiss**

mit verstellbarem Neigungswinkel

größenverstellbare Feldgröße

Einstellungsfunktion für

ein schräges Gesichtsfeld

Richtungserkennung

Querverkehrsoptimierung

Slow Motion Funktion

Immunität und Statusanzeige

Remote Control

86113000



SFr. 338.00

---

**Prosecure Easy Motion Mono schwarz**

mit verstellbarem Neigungswinkel und

schräges Gesichtsfeld,

größenverstellbare Feldgröße und Statusanzeige

86001000



SFr. 184.00

---

---

**Prosecure Easy Motion Mono silber**  
mit verstellbarem Neigungswinkel und  
schräges Gesichtsfeld,  
größenverstellbare Feldgröße und Statusanzeige

86002000



SFr. 184.00

---

**Prosecure Easy Motion Mono weiss**  
mit verstellbarem Neigungswinkel und  
schräges Gesichtsfeld,  
größenverstellbare Feldgröße und Statusanzeige

86003000



SFr. 184.00

---

**Prosecure Easy Motion Stereo schwarz**  
mit verstellbarem Neigungswinkel  
Detektionseigenschaft, Einstellungsfunktion für  
ein schräges Gesichtsfeld,  
größenverstellbare Feldgröße,  
Richtungserkennung,  
Querverkehrsoptimierung,  
Immunität und LED Statusanzeige

86011000



SFr. 272.00

---

**Prosecure Easy Motion Stereo silber**  
mit verstellbarem Neigungswinkel  
Detektionseigenschaft, Einstellungsfunktion für  
ein schräges Gesichtsfeld,  
größenverstellbare Feldgröße,  
Richtungserkennung,  
Querverkehrsoptimierung,  
Immunität und LED Statusanzeige

86012000



SFr. 272.00

---

**Prosecure Easy Motion Stereo weiss**  
mit verstellbarem Neigungswinkel  
Detektionseigenschaft, Einstellungsfunktion für  
ein schräges Gesichtsfeld,  
größenverstellbare Feldgröße,  
Richtungserkennung,  
Querverkehrsoptimierung,  
Immunität und LED Statusanzeige

86013000



SFr. 272.00

---

### Zubehör zu Opti Motion

**Wetterschutzhaube/Deckenwinkel Opti Motion**

86131900



SFr. 72.50

---

---

**Deckenmontage-Kit für Radarsensoren****der Serie RMS und RaDec**

Installationsöffnung: Ø 131 mm

Installationstiefe: min. 60 mm

(mit SAP Dummy-Nr. verkaufen)  
Deckenmontage-Kit  
Typ: RMS/RADECCEILINGKITWH  
Part.-Nr.: 260273  
Stückpreis: CHF 48.10 / netto  
Liefertermin: 3-4 Arbeitstage

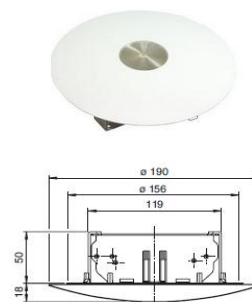

#NV

---

**Wetterschutzhaube für**

Bewegungsmelder Easy Motion

86031900



SFr. 47.00

---

**Dorma Handheld**

99000001

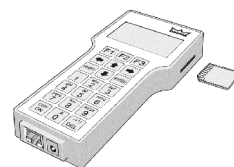

auf Anfrage

---

**Silikon Fallschutz Dorma Handheld**

2021976



auf Anfrage

---

**Radarbewegungsmelder Bircher-Reglomat****Radar-Bewegungsmelder HERKULES  
mit Personen / Fahrzeugunterscheidung**Speisung: 12-30 VDC / +15%-0%  
12-24 VAC / +15%-0%

Ausgang: 2 x Relais

Montagehöhe: 2,5 bis 7 Meter

2081310



SFr. 651.00

---

**Passiv-Infrarotgeräte PIR Bircher-Reglomat****Passiv Infrarot Bewegungsmelder PIR 20**

Farbe schwarz

12-24 VAC/12-30VDC

Relaisausgang

inkl. Drehbügel (ohne Kabel)

2021210



SFr. 359.00

---

**Aktiv-Infrarotgeräte AIR Bircher-Reglomat**

### Lichttaster AIR 20-H/31 schwarz

Reflexionslichttaster mit Hintergrundausbuchtung  
12-30 VDC/ 18-28 VAC  
Tastweite 1,1 - 2,2m  
Relaisausgang  
inkl. Drehbügel, Montagewinkel, Anschlusskabel  
**nicht mehr lieferbar**  
**Ersatz: 16604801170 Spotscan**

2021280

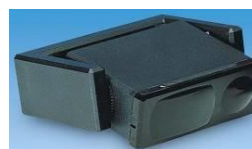

### SpotScan Aktiv-Infrarot-Präsenzmelder

Versorgungsspannung: 10–48 V DC / 11–36 V AC  
Stromaufnahme Max:100 mA  
Leistungsaufnahme: Max 3w / 3VA  
Testung: 5-48V  
Signalausgang: 10–48 V DC / 11–36 V AC  
Abmessungen:  
Nur Sensor 102 x 45 x 32 mm  
Mit Drehbügel 123 x 45 x 50 mm  
Mit Winkelset 140 x 45 x 34 mm  
Anschlussart: Kabel 5 m mit Stecker

16604801170



SFr. 458.00

### Reflexionslichttaster AIR 30/25/31

mit Hintergrundausbuchtung  
Farbe schwarz  
10-48 VDC/12-36 VAC  
Tastweite 1000-2500mm  
Hellschaltung  
Relaisausgang  
Anschluss: 5m Festkabel

2021215



SFr. 458.00

## Bewegungsmelder CEDES

### Reflexionssensor TLS 500

Reflexions-Lichttaster für Punktüberwachungen.  
Passt sich veränderten Lichtverhältnissen, wie Schatten  
oder Reflexionen automatisch an.  
Betriebsreichweite bis 6m.  
Einfache Montage / Plug & Play  
**Verfügbar ab 01.03.2015**

2021862



SFr. 134.00

### Reflexionssensor TLS 600

Reflexions-Lichttaster für breite Überwachungsfelder.  
Passt sich veränderten Lichtverhältnissen, wie Schatten  
oder Reflexionen automatisch an.  
Betriebsreichweite bis 4m.  
Einfache Montage / Plug & Play  
**Verfügbar ab 01.03.2015**

2021863



SFr. 152.00

### TOF/Spot-40-N-U-Y, DC, 3m

Time-of-Flight (TOF) Sensor  
Genaue Einstellung des Erfassungsbereichs, unabhängig vom  
Hintergrund  
Hervorragende Objekterkennung  
Reichweite von 0.2 m bis zu 6 m  
Unempfindlich gegenüber Fremdlicht bis 100'000 Lux

2081959

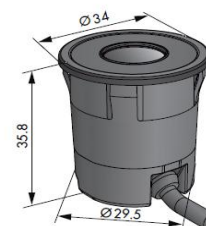

SFr. 148.00

## Aktiv-Infratorgeräte OPTEX



---

**Aktiv-Infrarot-Bewegungsmelder OA-203CS Farbe silber**

12 - 30V AC/DC

Ausgang : Relais 1c max. 50 V 0,3 A (max. Isolationswiderstand)

Relaishaltezeit : 0,5 Sekunden

Ansprechzeit: &lt; 0,3 Sekunden

Betriebstemperatur : -20°C bis +55°C (-4°F bis 131°F)

Gewicht: 200 g (7,1 oz.)

Zubehör:

1 Kabel, 3 m (9'10")

2 Montageschrauben

1 Bedienungsanleitung

1 Montageschablone

1 Bereichseinstellwerkzeug

2021260

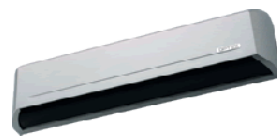

SFr. 391.00

---

**Aktiv-Infrarot-Bewegungsmelder OA-203CBL Farbe schwarz**

12 - 30V AC/DC

Ausgang : Relais 1c max. 50 V 0,3 A (max. Isolationswiderstand)

Relaishaltezeit : 0,5 Sekunden

Ansprechzeit: &lt; 0,3 Sekunden

Betriebstemperatur : -20°C bis +55°C (-4°F bis 131°F)

Gewicht: 200 g (7,1 oz.)

Zubehör:

1 Kabel, 3 m (9'10")

2 Montageschrauben

1 Bedienungsanleitung

1 Montageschablone

1 Bereichseinstellwerkzeug

2021261



SFr. 403.00

---

**Haltewinkel zu Aktiv-Infrarot OA203-CS**

farblos-eloxiert

2081234

SFr. 75.50

---

**Impulsgeber kabelgebunden****optischer Sensorschalter SENSIR "Hygienetaster"**

UP2-FP2 EDIZIOdue, weiss

Tastweite einstellbar 10 - 80cm

2021864



SFr. 342.00

---

**optischer Sensorschalter SENSIR "Hygienetaster"**

UP2-FP2 EDIZIOdue, schwarz

Tastweite einstellbar 10 - 80cm

2021904



SFr. 342.00

---

**optischer Sensorschalter SENSIR "Hygienetaster"**

UP2-FP3 EDIZIOdue, weiss  
Tastweite einstellbar 10 - 80cm

2021865



SFr. 336.00

---

**optischer Sensorschalter SENSIR "Hygienetaster"**

UP2-FP3 EDIZIOdue, schwarz  
Tastweite einstellbar 10 - 80cm

2021905



SFr. 336.00

---

**optischer Sensorschalter SENSIR "strahlwasserfest"  
für Aussenanwendungen oder Spezialräume**

UP2-IP55, weiss  
Tastweite einstellbar 10 - 80cm

2021866



SFr. 376.00

---

**optischer Sensorschalter SENSIR "strahlwasserfest"  
für Aussenanwendungen oder Spezialräume**

UP2-IP55, schwarz  
Tastweite einstellbar 10 - 80cm

2021906



SFr. 376.00

---

**Gehäuseunterteil, Gr.I, weiss**  
Feller, NAP, 3xM20, 87x87x52mm

2021213

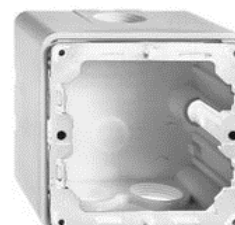

SFr. 41.00

---

**optischer Sensorschalter SENSIR-FLF "Hygienetaster"**

mit Schnappbefestigung für Türprofile, weiss  
Tastweite einstellbar 10 - 80cm

2021867



SFr. 332.00

---

**optischer Sensorschalter SENSIR-FLF "Hygienetaster"**





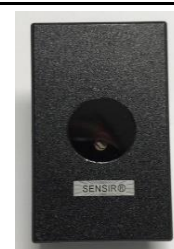

mit Schnappbefestigung für Türprofile, schwarz  
Tastweite einstellbar 10 - 80cm

2021907

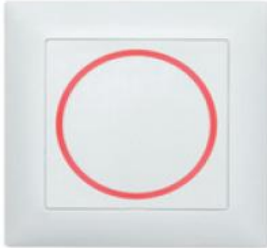

SFr. 332.00

---

<p><b>Reflexionslichttaster weiss, "Cleanscan"</b>  AIR 12-R1/31  Reflexionslichttaster mit Hintergrundausblendung  Tastweite umschaltbar 50-200/50-600mm  umschalbar Taster/Schalter  Speisung 12-30VDC / 12-24VAC  Ausgang Relais 1xU / HS  <i>nicht mehr lieferbar - Ersatz 2021942 CleanSwitch</i></p>	2021237		SFr. 358.00
<p><b>Sensorplatte zu Cleanscan</b></p>	2021267		SFr. 10.50
<p><b>CleanSwitch Berührungsloser Radar Bewegungsmelder</b>  mit folgender Konfiguration:  Piktogramm open-1  Cover weiss - EDIZIOdue  Tastweite 10 - 50 cm  inkl. dormakaba Logobedruckung</p>	2021942		SFr. 225.00
<p><b>CleanSwitch Berührungsloser Radar Bewegungsmelder</b>  mit folgender Konfiguration:  Piktogramm open-1  Cover weiss - EDIZIOdue  Tastweite 10 - 50 cm  inkl. dormakaba Logobedruckung</p> <p><b>Mindestlosgrösse Beschaffung = 25 Stück !!</b></p>	2021967		SFr. 225.00
<p><b>Schaltfläche zu CleanSwitch weiss  ohne Piktogramm</b></p>	2021943		SFr. 19.00
<p><b>Schaltfläche zu Clean Switch weiss  mit Piktogramm Hand</b></p>	2021944		SFr. 19.00
<p><b>Schaltfläche zu Clean Switch schwarz  mit Piktogramm Hand</b></p> <p><b>Mindestlosgrösse Beschaffung = 25 Stück !!</b></p>	2021968		SFr. 19.00

Schaltfläche zu CleanSwitch weiss  
mit Piktogramm Rollstuhl

2021945



SFr. 19.00

Schaltfläche zu CleanSwitch schwarz  
mit Piktogramm Rollstuhl

2021969



SFr. 19.00

**Mindestlosgrösse Beschaffung = 25 Stück !!**

Schaltfläche zu CleanSwitch weiss  
mit Schriftzug "TÜR AUF"

2021946



SFr. 19.00

Schaltfläche zu CleanSwitch schwarz  
mit Schriftzug "TÜR AUF"

2021970



SFr. 19.00

**Mindestlosgrösse Beschaffung = 25 Stück !!**

**Optischer Sensorschalter UP FP1D weiss**

optischer Sensorschalter "Hygienetaster  
- berührungslos",  
Feller STANDARDdue Design, weiss,  
Optikfläche schwarz 38x38mm  
Tastweite einstellbar 10 - 80cm

2021919



SFr. 476.00

**Aufputz-Gehäuse (Kunststoff) weiss**

passend zu berührungsloser Schalter  
Clean Scan 2021237  
Tiefe 48 mm

**nicht mehr lieferbar - kein Ersatz!**  
(gem.EM Heiden 6.7.20)

2021673



**Flächentaster AP farblos eloxiert OT3**

Dimension: 192 x 42 x 11 mm

2021299

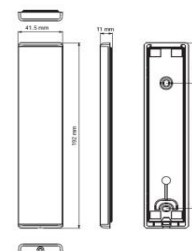

SFr. 201.00

## Drehschalter EDIZIOdue

### Programmschalter 3 Pos. EDIZIOdue weiss

1-polig, für Unterputz-Montage  
Programmsymbole: Nacht-Automatik-Daueroffen  
88x88mm, Einbautiefe 49 mm für bauseitigen UP-Dose Gr.I  
mit DORMA-Logo  
Symbole und Logo hellgrau

2021328



SFr. 170.00

## Einzelteile zu Drehschalter weiss 2021328

Nockenschalter zu Drehgriff

2021286

SFr. 80.00

Befestigungsplatte UP GR.I 77x77mm

2021670



SFr. 1.00

Drehgriff weiss mit Strichmarkierung

2021262

SFr. 11.50

Kennscheibe weiss mit Symbolen 3-Pos.

2021597

SFr. 30.00

Frontplatte weiss Drehschalter

2021690

SFr. 23.00

Abdeckrahmen weiss 88x88mm EDIZIO-DUE

2021683



SFr. 9.00

### Programmschalter 3 Pos. EDIZIOdue schwarz

1-polig, für Unterputz-Montage  
Programmsymbole: Nacht-Automatik-Daueroffen  
88x88mm, Einbautiefe 49 mm für bauseitigen UP-Dose Gr.I  
mit DORMA-Logo  
Symbole und Logo hellgrau

2021880



SFr. 170.00

## Einzelteile zu Drehschalter 3 Pos. schwarz 2021880

Nockenschalter zu Drehgriff

2021286

SFr. 80.00

Befestigungsplatte UP GR.I 77x77mm

2021670

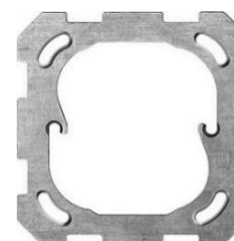

SFr. 1.00

---

Abdeckrahmen schwarz 88x88MM EDIZIO-DUE

2021688

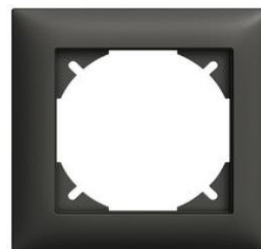

SFr. 5.00

---

Frontplatte schwarz Drehschalter

2021697

SFr. 16.50

---

Drehgriff schwarz mit Strichmarkierung

2021296

SFr. 9.00

---

Kennscheibe schwarz mit Symbolen 3-Pos.

2021600

SFr. 9.00

---

**Programmschalter 4 Pos. EDIZIOdue weiss**

1-polig, für Unterputz-Montage  
88x88mm, Einbautiefe 58 mm für bauseitige UP-Dose GR.I  
Programmsymbole: Nacht-Automatik-Einbahn-Daueroffen  
mit DORMA-Logo  
Symbole und Logo hellgrau

2021329



SFr. 209.00

---

**Einzelteile zu Drehschalter 4 Pos.weiss 2021329**

Nockenschalter zu Drehgriff

2021287

SFr. 80.00

---

Befestigungsplatte UP GR.I 77x77mm

2021670



SFr. 1.00

---

Drehgriff weiss mit Strichmarkierung

2021262

SFr. 11.50

---

Kennscheibe weiss mit Symbolen 4 Pos

2021599

SFr. 9.00

---

Frontplatte weiss Drehschalter

2021690

SFr. 23.00

---

Abdeckrahmen weiss 88x88mm EDIZIO-DUE

2021683



SFr. 9.00

---

Senkkopfschraube mit Schlitz M3X8

2091098



SFr. 0.50

---

---

**Programmschalter 5 Pos. EDIZIOdue weiss**

1-polig, für Unterputz-Montage  
88x88mm, Einbautiefe 58mm für bauseitige UP-Dose GR.I  
Programmsymbole: Nacht-Automatik-Winter-Einbahn-Daueroffen  
mit DORMA-Logo  
Symbole und Logo hellgrau

**2021330****SFr. 197.00**

---

**Einzelteile zu Drehschalter 5 Pos weiss 2021330****Nockenschalter zu Drehgriff****2021288****SFr. 80.00****Befestigungsplatte UP GR.I 77x77mm****2021670****SFr. 1.00****Drehgriff weiss mit Strichmarkierung****2021262****SFr. 11.50****Kennscheibe weiss mit Symbolen 5-POS für Dreh- und Schlüsselschalter****2021598****SFr. 18.50****Frontplatte weiss Drehschalter****2021690****SFr. 23.00****Abdeckrahmen weiss 88x88mm EDIZIOdue****2021683****SFr. 9.00****Senkkopfschraube mit Schlitz M3X8****2091098****SFr. 0.50**

---

**Programmschalter 5 Pos. EDIZIOdue schwarz**

1-polig, für Unterputz-Montage  
88x88mm, Einbautiefe 58mm für bauseitige UP-Dose GR.I  
Programmsymbole: Nacht-Automatik-Winter-Einbahn-Daueroffen  
mit DORMA-Logo  
Symbole und Logo hellgrau

**2021881****SFr. 197.00**

---

**Einzelteile zu Drehschalter 5 Pos. schwarz 2021881****Nockenschalter zu Drehgriff****2021288****SFr. 80.00**



---

Befestigungsplatte UP GR.I 77x77mm

2021670

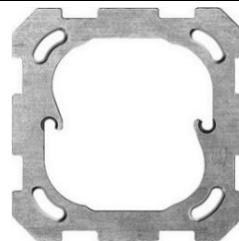

SFr. 1.00

---

Abdeckrahmen schwarz 88x88MM EDIZIO-DUE

2021688



SFr. 5.00

---

Frontplatte schwarz Drehschalter

2021697

SFr. 16.50

---

Drehgriff schwarz mit Strichmarkierung

2021296

SFr. 9.00

---

Kennscheibe schwarz mit Symbolen 5 Pos.

2021601

SFr. 9.00

---

**Schlüsselprogrammschalter EDIZIOdue**

**Schlüsselprogrammschalter 3 Pos. EDIZIOdue weiss**

1-polig, für Unterputz-Montage

für bauseitigen Zylinder:

KABA 1262-KA / SEA 7.104.02.00.02.00.11 / DOM 2262 MFG

KESO 16.052.106

88x88mm, Einbautiefe 76mm für UP-Dose GR.I

Programmsymbole: Nacht-Automatik-Daueroffen

DORMA-Logo

Symbole und Logo hellgrau

2021331



SFr. 161.00

---

**Einzelteile zu Schlüsselschalter 3.Pos weiss 2021331**

Frontplatte weiss zu Schlüsselschalter

2041032



SFr. 10.00

---

Nockenschalter KABA-ZYL. 1262-KA

2021289

SFr. 96.50

---

Kennscheibe weiss mit Symbolen 3-POS  
für Dreh- und Schlüsselschalter

2021597

SFr. 30.00

---

Abdeckrahmen weiss 88x88MM EDIZIOdue

2021683



SFr. 9.00

---



---

**Befestigungsplatte UP GR.I 77x77mm**

**2021670**

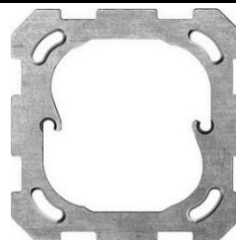

**SFr. 1.00**

---

**Schlüsselprogrammschalter 3 Pos. EDIZIOdue schwarz**

1-polig, für Unterputz-Montage

für bauseitigen Zylinder:

KABA 1262-KA / SEA 7.104.02.00.02.00.11 / DOM 2262 MFG

KESO 16.052.106

88x88mm, Einbautiefe 76mm für UP-Dose GR.I

Programmsymbole: Nacht-Automatik-Daueroffen

DORMA-Logo

Symbole und Logo hellgrau

**2021882**



**SFr. 161.00**

---

**Einzelteile zu Schlüsselschalter 3.Pos schwarz 2021882**

**Frontplatte schwarz zu Schlüsselschalter**

**2021693**

**SFr. 10.50**

---

**Nockenschalter KABA-ZYL. 1262-KA**

**2021289**

**SFr. 96.50**

---

**Kennscheibe schwarz mit Symbolen 3-POS  
für Dreh- und Schlüsselschalter**

**2021600**

**SFr. 9.00**

---

**Abdeckrahmen schwarz 88x88MM EDIZIOdue**

**2021688**

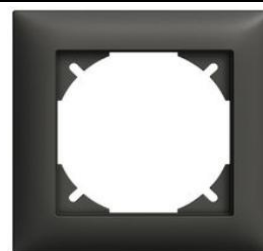

**SFr. 5.00**

---

**Befestigungsplatte UP GR.I 77x77mm**

**2021670**

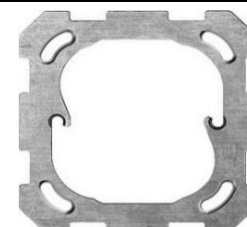

**SFr. 1.00**

---

**Befestigung zu Schliesszylinder M5x6**

**2021677**



**SFr. 1.00**

---

**Schlüsselprogrammschalter 4 Pos. EDIZIOdue weiss**

1-polig, für Unterputzmontage

für bauseitigen Zylinder:

KABA 1262-KA / SEA 7.104.02.00.02.00.11 / DOM 2262 MFG

KESO 16.052.106

88x88mm, Einbautiefe 86 mm für UP-Dose GR.I

Programmsymbole: Nacht-Automatik-Einbahn-Daueroffen

DORMA-Logo

Symbole und Logo hellgrau

**2021332**



**SFr. 200.00**

---

**Einzelteile zu Schlüsselschalter 4 Pos. Weiss 2021332**







**Nockenschalter zu Kaba Zylinder 1262-KA**

**2021290**

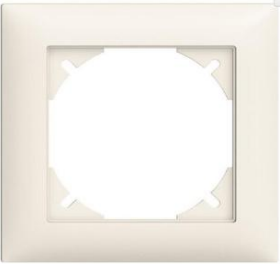
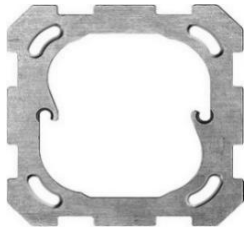
**SFr. 96.50**

---

Befestigungsplatte UP GR.I 77x77mm	2021670		SFr. 1.00
Kennscheibe weiss mit Symbolen 4 Pos	2021599		SFr. 9.00
Frontplatte weiss Schlüsselschalter	2041032		SFr. 10.00
Abdeckrahmen weiss 88x88mm EDIZIO-DUE	2021683		SFr. 9.00
Befestigung zu Schliesszylinder M5x6	2021677		SFr. 1.00
<b>Schlüsselprogrammschalter 5 Pos. EDIZIOdue weiss</b> 1-polig, für Unterputz-Montage für bauseitigen Zylinder: KABA 1262-KA / SEA 7.104.02.00.02.00.11 / DOM 2262 MFG KESO 16.052.106 88x88mm, Einbautiefe 86mm für UP-Dose GR.I Programmsymbole: Nacht-Automatik-Winter-Einbahn-Daueroffen DORMA-Logo Symbole und Logo hellgrau	2021703		SFr. 188.00
<b>Einzelteile zu Schlüsselschalter 5.Pos weiss 2021703</b>			
Frontplatte weiss Schlüsselschalter	2041032		SFr. 10.00
Nockenschalter zu Kaba Zylinder 1262-KA	2021291		SFr. 96.50
Kennscheibe weiss mit Symbolen 5-POS für Dreh- und Schlüsselschalter	2021598		SFr. 18.50

Abdeckrahmen weiss 88x88mm EDIZIO-DUE	2021683		SFr. 9.00
Befestigungsplatte UP GR.I 77x77mm	2021670		SFr. 1.00
Befestigung zu Schliesszylinder M5x6	2021677		SFr. 1.00
<b>Schlüsselprogrammschalter 5 Pos. EDIZIOdue schwarz</b> 1-polig, für Unterputz-Montage für bauseitigen Zylinder: KABA 1262-KA / SEA 7.104.02.00.02.00.11 / DOM 2262 MFG KESO 16.052.106 88x88mm, Einbautiefe 86mm für UP-Dose GR.I Programmsymbole: Nacht-Automatik-Winter-Einbahn-Daueroffen DORMA-Logo Symbole und Logo hellgrau	2021883		SFr. 188.00
<b>Einzelteile zu Schlüsselschalter 5 Pos. Schwarz 2021883</b>			
Nockenschalter zu Kaba Zylinder 1262-KA	2021291		SFr. 96.50
Befestigungsplatte UP GR.I 77x77mm	2021670		SFr. 1.00
Abdeckrahmen schwarz 88x88MM EDIZIO-DUE	2021688		SFr. 5.00
Frontplatte schwarz Schlüsselschalter	2021693		SFr. 10.50
Kennscheibe schwarz mit Symbolen 5 Pos.	2021601		SFr. 9.00
Befestigung zu Schliesszylinder M5x6	2021677		SFr. 1.00

---

**Programmschalter 6 Pos. EDIZIOdue weiss**

Spez.Ausführung RAIBA  
Nacht ZU-Nacht-Automatik-Winter-Einbahn-  
Daueroffen

**2081876****SFr. 277.00**

---

**Drehschalter EDIZIOdue**

10/16 A, 400/500 V AC  
Ausschalter 0/1 L KS 0-I-0-I  
Einbautiefe 31 mm  
FMI weiss  
IP20 88 x 88 mm

**2021891****SFr. 64.00**

---

**Schlüsselschwenktaster EDIZIOdue****Schlüsselschwenktaster EDIZIOdue weiss**

für Unterputz-Montage  
für bauseitigen KABA-Zylinder 1007-F  
88x88mm, Einbautiefe 58mm für bauseitige UP-Dose GR.I  
Symbole: Öffnen-Schliessen  
DORMA-Logo  
Symbole und Logo hellgrau  
(auch in schwarz lieferbar)

**2021326****SFr. 133.00**

---

**Einzelteile zu Schlüsselschwenktaster weiss 2021326****Schlüsseltaster inkl.Befestigungsplate****2041039****SFr. 113.00**

---

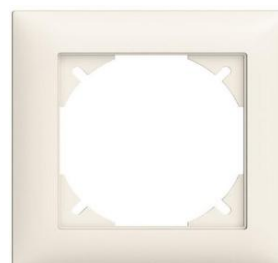
**Abdeckrahmen weiss 88x88mm EDIZIO-DUE****2021683****SFr. 9.00**

---

**Frontplatte weiss Schlüsselschalter****2041032****SFr. 10.00**

---

**Kennscheibe weiss Schlüsselschalter****2041040****SFr. 11.00**

<b>Schlüsselschwenktaster EDIZIOdue schwarz</b> für Unterputz-Montage für bauseitigen KABA-Zylinder 1007-F 88x88mm, Einbautiefe 58mm für bauseitige UP-Dose GR.I Symbole: Öffnen-Schliessen DORMA-Logo Symbole und Logo hellgrau	<b>2021884</b>		<b>SFr. 133.00</b>
--	----------------	---	--------------------

**Einzelteile zu Schlüsselschwenktaster schwarz 2021884**

<b>Schlüsseltaster inkl.Befestigungsplate</b>	<b>2041039</b>		<b>SFr. 113.00</b>
---	----------------	--	--------------------

<b>Abdeckrahmen schwarz 88x88MM EDIZIO-DUE</b>	<b>2021688</b>		<b>SFr. 5.00</b>
--	----------------	---	------------------

<b>Kennscheibe schwarz Schlüsseltaster</b>	<b>2021694</b>		<b>SFr. 3.50</b>
--	----------------	--	------------------

<b>Frontplatte schwarz Schlüsselschalter</b>	<b>2021693</b>		<b>SFr. 10.50</b>
--	----------------	--	-------------------

<b>Befestigung zu Schliesszylinder M5x6</b>	<b>2021677</b>		<b>SFr. 1.00</b>
---	----------------	--	------------------

**Impulstaster EDIZIOdue**



<b>Impulstaster EDIZIOdue weiss</b> für Unterputz-Montage 88x88mm, Einbautiefe 25mm für bauseitige UP-Dose GR.I Symbol: Schlüssel mit DORMA-Logo Symbol und Logo hellgrau	<b>2021327</b>		<b>SFr. 87.50</b>
---	----------------	---	-------------------

**Einzelteile zu Impulstaster weiss 2021327**

<b>Drucktaster Schliesser/Oeffner 1L</b>	<b>2021263</b>		<b>SFr. 40.00</b>
--	----------------	---	-------------------

<b>Befestigungsplatte UP GR.I 77x77mm</b>	<b>2021670</b>		<b>SFr. 1.00</b>
---	----------------	---	------------------

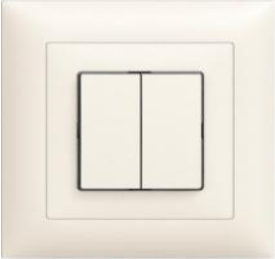
<b>Druckknopf weiss zu Drucktaster</b>	<b>2021692</b>		<b>SFr. 16.50</b>
--	----------------	--	-------------------

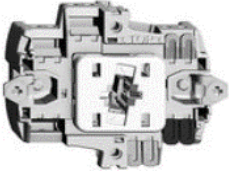
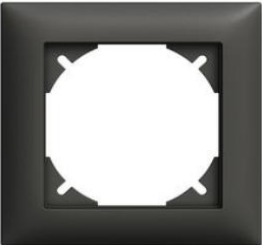
<b>Frontplatte weiss zu Drucktaster</b>	<b>2021691</b>		<b>SFr. 16.50</b>
<b>Abdeckrahmen weiss 88x88mm EDIZIOdue</b>	<b>2021683</b>		<b>SFr. 9.00</b>
<b>Druckschalter Feller EDIZIOdue</b> Frontset mit Druckknopf 40x40 mm, Schalter/Taster umschaltbar (Notfunktion), Einbautiefe 27 mm nicht beleuchtbar 16A IP20	<b>2021912</b>		<b>SFr. 102.00</b>
<b>Impulstaster EDIZIOdue schwarz</b> für Unterputz-Montage 88x88mm, Einbautiefe 25mm für bauseitige UP-Dose GR.I Symbol: Schlüssel mit DORMA-Logo Symbol und Logo hellgrau	<b>2021885</b>		<b>SFr. 87.50</b>
<b>Einzelteile zu Impulstaster schwarz 2021885</b>			
<b>Drucktaster Schliesser/Oeffner 1L</b>	<b>2021263</b>		<b>SFr. 40.00</b>
<b>Befestigungsplatte UP GR.I 77x77mm</b>	<b>2021670</b>		<b>SFr. 1.00</b>
<b>Abdeckrahmen schwarz 88x88MM EDIZIOdue</b>	<b>2021688</b>		<b>SFr. 5.00</b>
<b>Druckknopf schwarz zu Drucktaster</b>	<b>2021695</b>		<b>SFr. 16.50</b>
<b>Frontplatte schwarz zu Drucktaster</b>	<b>2021696</b>		<b>SFr. 16.50</b>
<b>Impulstaster STANDARDdue</b>			

Druckschalter STANDARDdue weiss

2021916



SFr. 41.50

Druckschalter STANDARDdue "Tür Auf" weiss

2021917



SFr. 61.50

### Schlüsselprogrammschalter STANDARDdue

#### Schlüsselprogrammschalter 5-Pos. UP

STANDARDdue weiss

vorbereitet für bauseitige Zylinder

dormakaba 1262-KA

SEA 7.104.02.00.02.00.11

DOM 2262 MFG

KESO 16.052.106

90x90mm, Einbautiefe 94mm

für UP-Dose GR.1

Programmsymbole: Nacht-Automatik-Winter-  
Einbahn-Daueroffen

2021930



SFr. 206.00

#### Schlüsselprogrammschalter 3-POS. UP

STANDARDdue weiss

vorbereitet für bauseitige Zylinder

dormakaba 1262-KA

SEA 7.104.02.00.02.00.11

DOM 2262 MFG

KESO 16.052.106

90x90mm, Einbautiefe 76mm

für UP-Dose GR.1

Programmsymbole: Nacht-Automatik-Daueroffen

2021929



SFr. 190.00

### Drehschalter STANDARDdue

#### Programmschalter 3-POS. UP

STANDARDdue weiss

90x90mm, Einbautiefe 50mm

für UP-Dose GR.1

Programmsymbole: Nacht-Automatik-Daueroffen

2021928



SFr. 354.00

### AP-Dosen zu EDIZIOdue

---

**Aufputz-Gehäuse (Kunststoff) weiss 55 mm**

APR1-W55 aP Rahmen 1x1 weiss  
für UP-Apparate EDIZIOdue  
88 x 88 x 55 mm

2081888



SFr. 33.00

---

**Aufputz-Gehäuse (Kunststoff) grün 55 mm**

APR1-G55 aP Rahmen 1x1 grün  
für UP-Apparate EDIZIOdue  
88 x 88 x 55 mm

2081889



SFr. 33.00

---

**Aufputz-Gehäuse (Kunststoff) weiss 55 mm**

APR2-W55 aP Rahmen 2x1 weiss  
für UP-Apparate EDIZIOdue  
148 x 88 x 55 mm

2081924



SFr. 37.00

---

**Aufputz-Gehäuse (Kunststoff) grün 55 mm**

APR2-G55 aP Rahmen 2x1 grün  
für UP-Apparate EDIZIOdue  
148 x 88 x 55 mm

2081922

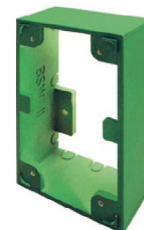

SFr. 37.00

---

**Aufputz-Gehäuse (Kunststoff) weiss 55 mm**

APR3-W55 aP Rahmen 3x1 weiss  
für UP-Apparate EDIZIOdue  
208 x 88 x 55 mm

2081923



SFr. 49.50

---

**Aufputz-Gehäuse (Kunststoff) grün 55 mm**

APR3-G55 aP Rahmen 3x1 grün  
für UP-Apparate EDIZIOdue  
208 x 88 x 55 mm

2081921



SFr. 49.50

---

**Aufputz-Gehäuse (Aluminium) RAL 9016 zu EDIZIOdue  
Tiefe 70 mm**

2021675



SFr. 146.00

---



---

**Aufputz-Gehäuse (Aluminium) RAL 9016 zu EDIZIOdue**  
Tiefe 100 mm

2021674

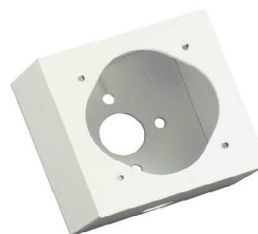

SFr. 165.00

---

**Programmschalter EPS**

**Programmschalter elektronisch EPS-S3**

3-stellig, S55, für Unterputz-Montage  
AUS -Automatik - Dauerauf  
Der Programmschalter ist über einen  
wählbaren Zahlencode sperrbar.  
Durch den Schlüsseltaster "S55,  
weiss für baus. PHZ ohne Rahmen und Dose  
TL-ST S55 W)" (Nr.56330710) kann auch eine  
mechanische Sperrung erfolgen.

16605501150



SFr. 191.00

---

**Programmschalter elektronisch EPS-S**

für Unterputz-Montage  
vollelektronischer Programmschalter  
im Design System 55, abschliessbar  
über Codierung oder zusätzlichem  
Schlüsseltaster TL-ST, Folientastatur,  
Unterputz, 80 mm x 80 mm, System 55

16556901150



SFr. 274.00

---

**Programmschalter EPS-FST DCW**

16577101150



SFr. 379.00

---

**Elektronischer Programmschalter EPS-D**

für Unterputz-Montage, 4-stellig  
abschliessbar über Code,  
Folientastatur, System 55 Standard

16557001150



SFr. 275.00

---

**Programmschalter EPS-S DCW**

16577201150



SFr. 323.00

---

**Programmschalter EPS-D DCW**

**16577301150**



**SFr. 266.00**

---

**Programmschalter EPS-FST, 5-stellig,**  
für Schiebetürantriebe in Flucht- und  
Rettungswegen,  
vollelektronischer Programmschalter  
im Design System 55, abschliessbar  
über Codierung oder zusätzlichen  
Schlüsseltaster TL-ST, Folientastatur,  
Unterputz, 80 mm x 80 mm, System 55

**16556801150**



**SFr. 274.00**

---

**Aufputzrahmen zu Folientaster**  
**85x85x35 mm Polarweiss**

**2021636**



**SFr. 52.00**

---

**TL-ST S55 W GIRA Schlüsselschalter Weiß**

**56330710**



**SFr. 206.00**

---

**Schlüsseltaster, 2-stufig, el.NA**

**9501460060800**



**SFr. 125.00**

---

**Programmschalter 5-stu. KTC/V2,KTV(II)**

**9501460030700**



**auf Anfrage**

---

**Programmschalter 4-stu. KTC2/KTV(II)**

**9501460010900**



**SFr. 183.00**

---

Zentraleinsatz, Unterputz, Taster  
Taster mit Wechsler, 1-polig

5157633332



SFr. 23.00

1-fach Rahmen, Edelstahl

*Auslauf ! Ersatz:*

*Ersatz Abdeckrahmen 1-fach Edelstahl Serie E2 5214233332*

5157833332



SFr. 34.00

Abdeckrahmen 1-fach Edelstahl Serie E2

5214233332



SFr. 34.00

Tastwippe, Edelstahl, neutral

*Auslauf ! Ersatz:*

*Tastwippe neutral edelstahl E2 16717501170*

5157233332



SFr. 23.00

Tastwippe neutral edelstahl E2

16717501170

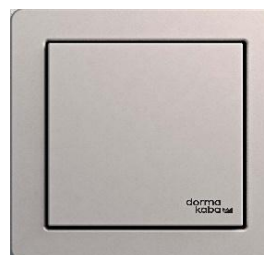

SFr. 23.00

Tastwippe, Edelstahl, Beschriftung „Tür Auf“

*Auslauf ! Ersatz:*

*Tastwippe TÜR AUF edelstahl E2 16717601170*

5157033332



SFr. 23.00

---

Tastwippe TÜR AUF edelstahl E2

16717601170



SFr. 23.00

---

Tastwippe Edelstahl Behindertensymbol

*Auslauf ! Ersatz:*

*Tastwippe BEHINDERTENSYMBOL edelstahl E2 16717701170*

5157433332



SFr. 23.00

---

Tastwippe BEHINDERTENSYMBOL edelstahl E2

16717701170



SFr. 23.00

---

Tastwippe, Edelstahl, für "Dauer Auf"

*Auslauf ! Ersatz:*

*Tastwippe DAUER AUF edelstahl E2 16717901170*

5157333332



SFr. 23.00

---

Tastwippe DAUER AUF edelstahl E2

16717901170

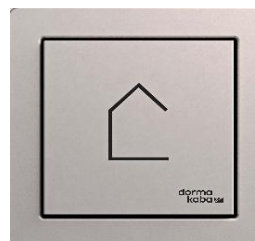

SFr. 23.00

---

Tastwippe, Edelstahl, für Teiloffen bei Automatik-Funktion  
„Schwesterschaltung“

*Auslauf ! Ersatz:*

*Tastwippe TEILÖFFNUNG edelstahl E2 16718001170*

5157133332



SFr. 23.00

---

Tastwippe TEILÖFFNUNG edelstahl E2

16718001170

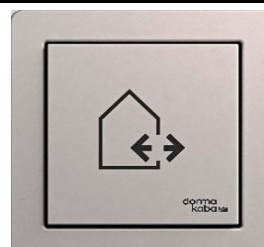

SFr. 23.00

---

**Tastwippe, Edelstahl, zum Ver- und Entriegeln für Behinderten WC**

in Kombination mit einem Schalter  
Schlosssymbole: **verriegelt, geöffnet**

**Auslauf ! Ersatz:**

**Tastwippe AUF/VERRIEGELT edelstahl E2 16718101170**

5156933332



SFr. 23.00

**Tastwippe AUF/VERRIEGELT edelstahl E2**

16718101170



SFr. 23.00

**Tastwippe, Edelstahl, komplett offen bei Automatik Funktion „Bettenschaltung“**

**Auslauf ! Ersatz:**

**Tastwippe AUTOMATIC edelstahl E 16717801170**

5157533332



SFr. 23.00

**Tastwippe AUTOMATIC edelstahl E**

16717801170

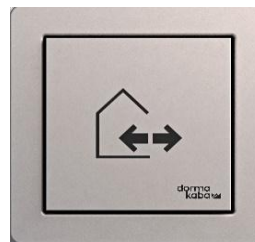

SFr. 23.00

**Dichtset IP44 für Edelstahl-Programm**

**Auslauf ! Ersatz:**

**Dichtungsset IP44 für Wipptaster 55 E2 5214633332**

5157733332

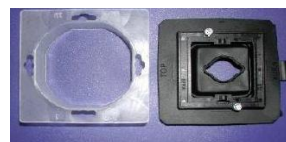

SFr. 17.00

**Dichtungsset IP44 für Wipptaster 55 E2**

5214633332



SFr. 21.00

**Profil 55 2x AP-Rahmen weiß**

56395210



SFr. 129.00

---

Profil 55 3x AP-Rahmen weiß

56395310

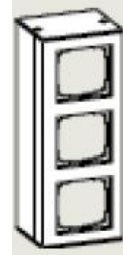

SFr. 186.00

---

Profil 55 4x AP-Rahmen weiß

56395410



SFr. 224.00

---

Profil 55 1x AP-Rahmen silber

56395101

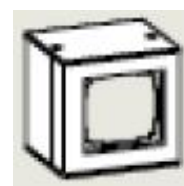

SFr. 82.00

---

Profil 55 2x AP-Rahmen silber

56395201

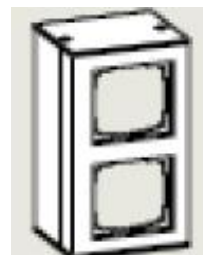

SFr. 129.00

---

Profil 55 3x AP-Rahmen silber

56395301



SFr. 186.00

---

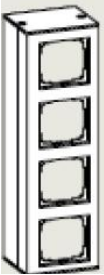
Profil 55 4x AP-Rahmen silber			56395401	
1-fach Profil	weiss	(B x H x L) 85 x 53 x 87 mm		
2-fach Profil	weiss	(B x H x L) 85 x 53 x 158 mm		
3-fach Profil	weiss	(B x H x L) 85 x 53 x 230 mm		
4-fach Profil	weiss	(B x H x L) 85 x 53 x 300 mm		
1-fach Profil	silberfarbig	(B x H x L) 85 x 53 x 87 mm		
2-fach Profil	silberfarbig	(B x H x L) 85 x 53 x 158 mm		
3-fach Profil	silberfarbig	(B x H x L) 85 x 53 x 230 mm		
4-fach Profil	silberfarbig	(B x H x L) 85 x 53 x 300 mm		

SFr. 224.00

Status Anzeige rot-grün zur Statusanzeige der Türanlage 24 V 16713401170 SFr. 243.00

Handtaster Türe schliessen für Unterputz-Montage 35901531 SFr. 74.00



Handtaster Türe schliessen für Aufputz-Montage 35901532 SFr. 76.50  
**Auslauf !**  
**Ersatz: 19144601175 Taster UP + 5158533332 AP Dose**





---

Taster UP, 55 Standard Tür schließen

19144601175



SFr. 57.00

---

Aufputz-Gehäuse für System 55 1-fach  
RAL 9010 weiss

5158533332



SFr. 38.00

---

Aufputz-Gehäuse für System 55 3-fach  
RAL 9010 weiss

5158733332



SFr. 99.50

---

Abdeckrahmen System 55 Standard

Einsatzbereich: Aufnahme von einem Zentraleinsatz z.B. Not-Befehlseinrichtung in Unterputz-Montage.  
Kombinierbar mit allen Zentraleinsätzen des System 55.

56391110



SFr. 11.50

---

Abdeckrahmen System 55 Standard

Einsatzbereich: Aufnahme von zwei Zentraleinsätzen (z.B. Not-Befehlseinrichtung) und Programmschalter in Unterputz-Montage.  
Kombinierbar mit allen Zentraleinsätzen des System 55.

56391210



SFr. 17.50

---

Aufputz-Dose 85x85x34 mm silberfarbig

5119633332



SFr. 89.50

---

**"ältere" Programmschalter**



---

**Programmschalter 5 Pos. weiss**

für Unterputz-Montage

CAD12 A232-UPI-S

Programmsymbole: **Nacht-Automatik-Winter-Einbahn-****Daueroffen****nicht mehr lieferbar !**

2021226



SFr. 236.00

---

**Schlüsselschwenktaster****Schlüsselschwenktaster PMI (UP trocken)**

für Einbau in Säule oder UP-Kasten Gr.I

vorbereitet für bauseitigen KABA-Zylinder 1007 F

2081583



SFr. 206.00

---

**UP-Feucht-Schlüsselschwenktast**

Feller, NUPU, A-R/1L, schwarz, o. Zyl.

16 A 400 V/10 A 500 V

Schaltwinkel 30°,

ohne Sicherheitsschloss

IP55

Farbe schwarz

2021926



SFr. 278.00

---

**Schlüsselschwenktaster STANDARDdue**

16 A 400 V/10 A 500 V

mit Kennscheibe

Schraubklemmen, Schaltwinkel 30°

ohne Sicherheitsschloss

für bauseitigen Zylinder KABA 1007-F

2021915



SFr. 214.70

---

**Schlüsselschalter STANDARDdue**

Farbe weiss

Für Sicherheitsschloss

16 A, 240/400 V AC Mit Schraubklemmen

LED-Last max: 200 W Frontscheibe 60 mm,

für Bohrung 58 mm Ausschalter # 0/1 L

KS 0 - 1 - 0 - 1

Einbautiefe 50 mm / IP20 / 90 x 90 mm

für bauseitigen Zylinder KABA 1007-F

2021932



SFr. 190.00

---

**Schlüssel-Schwenktaster EDIZIOdue**

2021974



SFr. 214.70

---

**UP-Schlüsselschalter, 0/1L, weiss,**  
EDIZIOdue, 16A, 400V 90°, o.Zyl.

2021918



SFr. 168.00

---

**UP-Schlüsselschalter, 0/1L, schwarz**  
EDIZIOdue, 16A, 400V 90°, o.Zyl.  
E-Nr. für Variante Schwarz Schlüsseltaster:  
Bestehend aus:  
334 911 950  
378 904 950  
347 301 700

Dummy



auf Anfrage

---

**TL-ST F11 Schlüsseltaster UP, weiss**  
vormontiert auf Grundplatte mit 1-fach Abdeckung Feller  
EDIZIOdue  
vorbereitet für bauseitigen KABA-Zylinder 1007 F

56330741



SFr. 158.00

---

**TL-ST F12 Schlüsseltaster UP, signalgrün**  
vormontiert auf Grundplatte mit 1-fach Abdeckung Feller  
EDIZIOdue  
vorbereitet für bauseitigen KABA-Zylinder 1007 F

56330742



SFr. 259.00

---

**Schlüsseltaster 1 Pol. UP einbruchhemmend**  
für Unterputz-Montage  
vorbereitet für bauseitigen KABA Zylinder 1514-32,5  
Halbzylinder

2081338



SFr. 318.00

---

**Schlüsseltaster 2 Pol. UP einbruchhemmend**  
für Unterputz-Montage  
vorbereitet für bauseitigen KABA  
Zylinder 1514-32,5 Halbzylinder

2081953



SFr. 215.00

---

---

**Schlüsseltaster 1 Pol. AP einbruchhemmend**  
für Aufputz Montage  
vorbereitet für bauseitigen KABA Zylinder 1514-32,5  
Halbzylinder

2081982



SFr. 318.00

---

**Schlüsselschwenktaster IUP WS 1-0-2**  
für Unterputz-Montage  
IP21  
vorbereitet für bauseitigen KABA-Zylinder 1007F  
Tiefe 40 mm  
7411-19.NUPU.SS.OZ.61

2021309



SFr. 278.00

---

**TL-N F12, Nottaster, mit Abdeckung signalgrün**  
Zum Einbau in Installationsschalterdosen.  
Bestehend aus:Nottaster TL-N  
vormontiert auf Grundplatte mit 1-fach Abdeckrahmen  
Feller EDIZIO-DUO

56330542



SFr. 425.00

---

**TL-UP F12 DCW Türterminal signalgrün**

2041057



SFr. 428.00

---

**Aufkleber**  
"Nottaste - Nur bei Gefahr betätigen"

5648845532



SFr. 7.00

---

**Aufkleber**  
"Sortie de Secours A utiliser en cas d'urgence"

5649045532



SFr. 7.00

---

## TL-N F12, Nottaster mit Blindabdeckung signalgrün

Komponente	Komponentenbezeichnung	Menge	ME
0000002041031	Befestigungsplatte mit Schlüsselschalter	1	ST
0000002021682	Abdeckrahmen 2-fach EDIZIO-DUE	1	ST
0000002041036	Frontplatte Not-Taster signalgrün	1	ST
0000002041059	Blind-Abdeckset spezial in RAL 6032	1	ST
0000056330500	TL-N S55 UP Nottaster	1	ST
0000002021730	DISTANZHALTER SECHSKANT BEIDS.INNENGE...	2	ST
0000002041047	VERPACKUNG KOMPLETT KARTON WEISS	1	ST
0000002041038	MONTAGEANLEITUNG CH	1	ST

2041060



SFr. 288.00

## TL-UP F22 DCW Türterminal signalgrün EDIZIOdue

Komponente	Komponentenbezeichnung	Menge	ME
0000002041031	Befestigungsplatte mit Schlüsselschalter	1	ST
0000002021682	Abdeckrahmen 2-fach EDIZIO-DUE	1	ST
0000002041035	FRONTPLATTE SCHLÜSSELSCHALTER	1	ST
0000002041041	KENNSCHEIBE SCHLÜSSELSCHALTER	1	ST
0000002041036	Frontplatte Not-Taster signalgrün	1	ST
0000056330601	TL-NC S55 DCW Nottaster	1	ST
0000002021730	DISTANZHALTER SECHSKANT BEIDS.INNENGEW.	2	ST
0000002041034	MONTAGEANLEITUNG CH	1	ST
0000002041047	VERPACKUNG KOMPLETT KARTON WEISS	1	ST

56330822



SFr. 593.00

## TL-UP F32 DCW Türterminal signalgrün EDIZIOdue

Komponente	Komponentenbezeichnung	Menge	ME
0000002041025	Befestigungsplatte 3-fach mit SS vormont	1	ST
0000056330601	TL-NC S55 DCW Nottaster	1	ST
0000002041002	ABDECKRAHMEN 3-FACH EDIZIO-DUE SIGNALGRÜ	1	ST
0000002041026	BLINDABDECKUNG EDIZIO-DUE SIGNALGRÜN	1	ST
0000002041035	FRONTPLATTE SCHLÜSSELSCHALTER	1	ST
0000002041041	KENNSCHEIBE SCHLÜSSELSCHALTER	1	ST
0000002041036	Frontplatte Not-Taster signalgrün	1	ST
0005750945532	Modulverpackung Nr. 9 300X100X120	1	ST
0000002021730	DISTANZHALTER SECHSKANT BEIDS.INNENGEW.	2	ST
0000002091207	SENKKOPFSCHRAUBE MIT SCHLITZ M3X12	2	ST

2041056



SFr. 880.00

## Nottaster NT221P---NTIMP10S

EDIZIOdue grün

(Impuls nicht rastend: Öffner/Schliesser)

Einbau bei Fluchtwegen nur mit Zustimmung der zuständigen Behörde!

Nottaste Impuls rot hinterleuchtet nicht rastend mit zwei zwangsgeführten Kontakten (Öffner/Schliesser), Belastbarkeit 30VDC, 1.2A

4 Eingänge mit Zustandsanzeigen rot, grün, gelb und integrierter Summer (minus gesteuert)

Kontaktbelastbarkeit: Nottaster 1.2A / Sabotagekontakt: 30V, 50mA

Steckklammern mit Schraubanschlüssen

Betriebsspannung: 12-24VDC, ± 10%, max. 100mA

Piktogramm nachleuchtend, Pfeil zur Nottaste zeigend

Masse (lxb): 148x88mm (Grösse: 2x1)

2021927



SFr. 471.00

---

**Nottaster NT221P---NTR1OS**

STANDARDdue grün

Nottaste rot hinterleuchtet

mit zwei zwangsgeführten Kontakten

(Öffner/Schliesser)

1 Relais mit 2 Umschaltkontakten 30V, 2A

4 Eingänge mit Zustandsanzeigen rot, grün, gelb

und integrierter Summer (minus gesteuert)

9 Steckbrücken für individuelle Verschaltung

von Nottaster, Relais, LEDs und Summer

Kontaktbelastbarkeit: Nottaster 30VDC, 1.2A

Sabotagekontakt: 30V, 50mA

Steckklemmen mit Schraubanschlüssen

Betriebsspannung: 12-24VDC,  $\pm 10\%$ , max. 200mA

Piktogramm nachleuchtend, Pfeil zur Nottaste zeigend

Masse (lxb): 148x88mm (Grösse: 2x1)

**2021921****SFr. 776.00**

---

**Nottaster NT221P---NTIMP1OS**

STANDARDdue grün

(Impuls nicht rastend: Öffner/Schliesser)

Einbau bei Fluchtwegen nur mit Zustimmung der  
zuständigen Behörde!

Nottaste Impuls rot hinterleuchtet nicht rastend

mit zwei zwangsgeführten Kontakten (Öffner/Schliesser),

Belastbarkeit 30VDC, 1.2A

4 Eingänge mit Zustandsanzeigen rot, grün, gelb

und integrierter Summer (minus gesteuert)

Kontaktbelastbarkeit: Nottaster 1.2A / Sabotagekontakt: 30V, 50mA

Steckklemmen mit Schraubanschlüssen

Betriebsspannung: 12-24VDC,  $\pm 10\%$ , max. 100mA

Piktogramm nachleuchtend, Pfeil zur Nottaste zeigend

Masse (lxb): 148x88mm (Grösse: 2x1)

**2021920****SFr. 719.00**

---

**Abdeckrahmen 2-fach EDIZIOdue**

signalgrün

**2021682****SFr. 17.50**

---

**Abdeckrahmen 3-fach EDIZIOdue**

signalgrün

**2041002****SFr. 32.00**

Befestigungsplatte 3-fach mit SS vormont	2041025		SFr. 130.00
Befestigungsplatte ohne Schalter	2041058		SFr. 11.50
Frontplatte Schlüsselschalter signalgrün	2041035		SFr. 16.50
Frontplatte Not-Taster signalgrün	2041036		SFr. 19.00
Blind-Abdeckset spezial in RAL 6032	2041059		SFr. 24.00
TL-N S55 Nottastereinheit mit LED`s	56330500		SFr. 333.00
TL-N F11, Nottaster, mit Abdeckung weiss Zum Einbau in Installationsschalterdosen. Bestehend aus:Nottaster TL-N vormontiert auf Grundplatte mit 1-fach Abdeckrahmen Feller EDIZIO-DUO	56330541		SFr. 425.00



**TL-Z 11 Nottasterabdeckung für Unterputz  
(nur Glas-Scheibe = 56510406)**

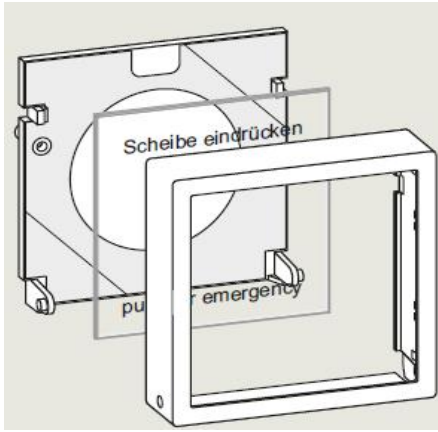

56511100



SFr. 70.50

**TL-N06 S55 GIRA Ersatzsch.f.Nottasterabdeckung  
(für 56511100)**

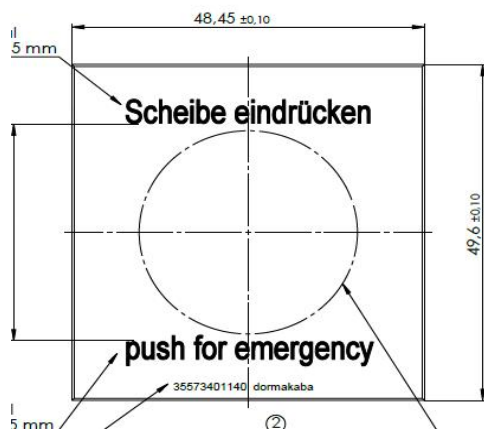

56510406

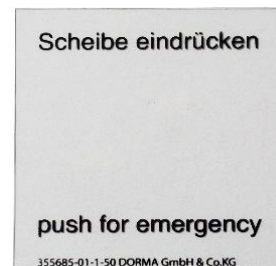

SFr. 33.00

**TL-Z 05 Ersatzscheibe Nottasterabdeckung**

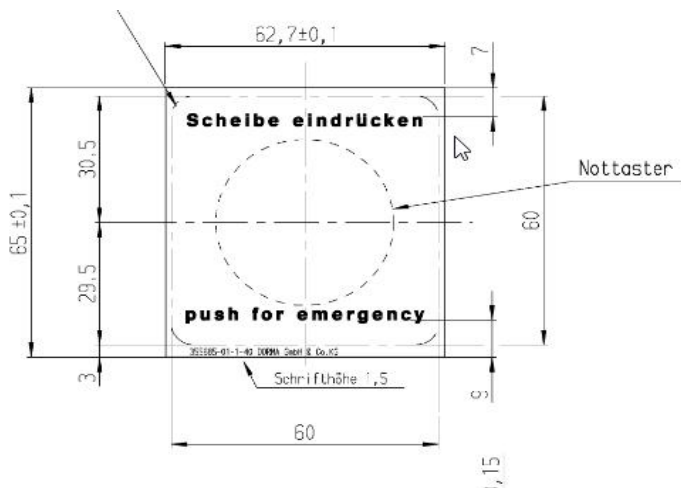

35568501140

SFr. 45.00

**TL-Z 10 für TL-G 3xx/5xx Nottasterabdeckung  
(Deckel, Rahmen, Scheibe)**

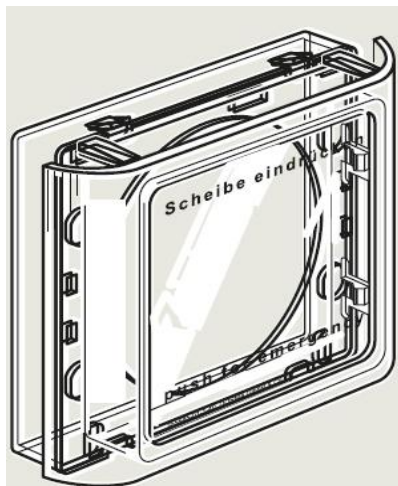

56511000

SFr. 70.50

**TL-Z 04 Brechbare Scheibe für Nottasterabdeckung**

**TL-G 3xx/5xx**

Brechbares Sicherheitsglas mit Schutzfolie.

Verpackungseinheit = 5 Stück

Grösse = 65 x 65 mm

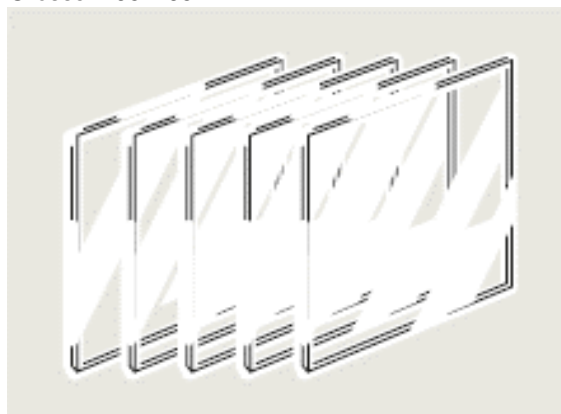

56510400

SFr. 45.00

**Drucktaster zu Brandschutz- und Fluchtwegtüren EDIZIOdue  
AUSLAUF - ERSETZT DURCH 2021896**

2021294



SFr. 180.00

**Drucktaster zu Brandschutz EDIZIOdue  
grün**

2021896



SFr. 147.00



---

**Drucktaster zu Brandschutz EDIZIOdue  
grün Drucktaster zu Brandschutz EDIZIOdue  
Mit roter Pilzkalotte beleuchtet mit  
roter LED sowie erhöhtem Frontrahmen**

2021895



SFr. 171.00

---

**Taster UP, System 55 Standard, weiss**

19144701170



SFr. 53.00

---

**Aufputz-Gehäuse für System 55 2-fach  
RAL 9010 weiss**

5158633332



SFr. 51.00

---

**Ein-Aus-Schalter, mech. Drehknopf, (S-Color),UP**

Schalter eignet sich z.B. zur Bedienung einer  
Apothekenverriegelung an einer Schiebetür

19135403150



SFr. 88.50

---

**Grossflächentaster Zentraleinsatz, UP,**

ohne Tastwippe

bestehend aus:

Zentraleinsatz und Rahmen.

Geeignet für die Unterputz-Montage

in einer 60 mm Gerätedose

(Gerätedose nicht im Lieferumfang).

Kombinierbar mit der Tastwippe für Grossflächentaster,

diese muss gesondert bestellt werden

5095531332



SFr. 76.00

---

**Grossflächentaster Zentraleinsatz, AP,**

ohne Tastwippe bestehend aus:

Zentraleinsatz und Rahmen

mit der passenden Aufputz-Dose

Kombinierbar mit der Tastwippe

für Grossflächentaster

diese muss gesondert bestellt werden

5095231332



SFr. 114.00

---

---

**Tastwippe für Grossflächentaster**

mit DORMA Logo

Edelstahl.

Kombinierbar mit den Grossflächentastern  
für Unterputz-/Aufputz-Montage.**5095431332****SFr. 55.00**

---

**Tastwippe für Grossflächentaster "TÜR AUF"**

Edelstahl, mit Beschriftung "Tür Auf".

Kombinierbar mit den Grossflächentastern  
für Unterputz-/Aufputz-Montage**5095331332****SFr. 58.50**

---

**Wandschlag-, Ellbogentaster UP / AP**

elektrisch, Eloxal silber C0

304 x 80 mm

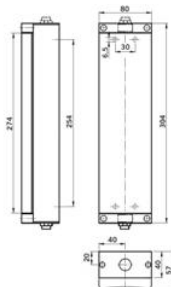
**90410015****SFr. 275.00**

---

**Ellenbogentaster (Kunststoff)**

Aufputz-Montage

für ED200 Behinderten-WC

**5080231332****SFr. 159.00**

---

**Fusstaster schwarz****5026931332****SFr. 149.00**

---

**Programmschalter für Unterputz-  
Montage, 4-stellig, S-Color**

19135404150



SFr. 136.00

---

**Programmschalter für UnterputzMontage  
3-stellig, abschliessbar, Scolor**

19135601150



SFr. 110.00

---

**Programmschalter für Unterputz-  
Montage,  
4-stellig, abschliessbar, Scolor**

19135604150



SFr. 136.00

---

**Aufputz-Dose, S-Color, 1fach**

5080531332



SFr. 38.00

---

**Aufputz-Dose, S-Color, 2fach**

5080631332



SFr. 67.50

---

**Programmschalter für Unterputz-  
Montage, 4-stellig, abschliessbar über  
Profilhalbzylinder**

19141801170



SFr. 401.00

---

**Aufputz-Dose für mechanische  
Programmschalter mit  
Profilhalbzylinder (19141801170),  
1fach**

19142201170



SFr. 97.50

---

---

**Programmschalter 5 stellig**  
für Schiebetürantriebe in Flucht und  
Rettungswegen, 5-stellig,  
abschliessbar, Unterputz, Aluminium,  
80 mm x 80 mm (G)

19135603150



SFr. 285.00

---

**Programmschalter für Schiebetürantriebe, 5-stellig,**  
abschliessbar über Profilhalbzylinder,  
Unterputz, Aluminium, Aufputz-Dose  
19142201170, 105 mm x 80 mm x 65 mm

19142001170



SFr. 401.00

---

**Programmschalter 5 stellig**  
für Schiebetürantriebe  
Unterputz, Aluminium, weiss

19135401150



SFr. 136.00

---

**Programmschalter 5 stellig**  
für Schiebetürantriebe  
abschliessbar, Unterputz, Aluminium,  
80 mm x 80 mm (G)

19135602150



SFr. 136.00

---

**Bewegungsschalter "Magic  
Switch"** für Unterputz-Montage,  
berührungslos

5076831332



SFr. 447.00

---

**Aufputzdose zu Magic Schalter**

4401015



SFr. 19.50

---

**Schlüsselschalter KT 3-2**  
für Aufputz- oder Unterputz-Montage,  
ein Schliesserkontakt, inkl.  
Profilhalbzylinder, Beschriftung "Ein /Aus"

5054731332



SFr. 114.00

---

---

**Schlüsseltaster KT 3-1**

ein Schliesserkontakt,  
inkl.Profilhalbzylinder  
Unterputz-Montage

5054531332



SFr. 68.00

---

**Schlüsseltaster KT 8**

zwei Schliesserkontakte  
inkl.Profilhalbzylinder, Beschriftung "Auf /Zu"  
Unterputz-Montage

5054831332



SFr. 106.00

---

**UP-Nass-Drucktaster**

A-R/1L, weiss Feller,NUP,16A, 230V AC  
Einbautiefe 27mm -  
IP 55 - 87x87mm

2081941



SFr. 83.50

---

**AP-Nass-Schwenktaster 1->0<-2 weiss**

für bauseitigen Zylinder KABA 1007F

Anbauhöhe: 70 mm

Ausführung: mit Klappdeckel

Rückzug beidseitig

Basisfarbe: weiss

Bauart EM: NAP

Breite: 87 mm

Farbe: weiss

Hersteller: Feller

Höhe: 87 mm

Kontakte: Wechsler 1L

Marke: Nass Kunststoff

Prodspez: Einsatz Kraus & Naimer

Schutzart: IP55

2021310



SFr. 276.00

---

**AP-Feucht-Schwenktast.1->0<-2 weiss**

für bauseitigen Zylinder KABA 1007F

Anbauhöhe: 64 mm

Ausführung: ohne Klappdeckel

Rückzug beidseitig

Basisfarbe: weiss

Bauart EM: NAPU

Breite: 87 mm

Farbe: weiss

Hersteller: Feller

Höhe: 87 mm

Kontakte: Wechsler 1L

Marke: Nass Kunststoff

Prodspez: Einsatz Kraus & Naimer

Schutzart: IP21

2021698



SFr. 348.00

## Aufbaugehäuse XAL-D, 3 Drucktaster, 1Ö+2S XALD328

### Hauptmerkmale

Produktserie	Harmony XALD
Produkt oder Komponententyp	Komplette Kontrollstation
Kurzbezeichnung des Geräts	XALD
Zielort Produkt	Für XB5 Ø 22 mm Steuer- und Signalisierungseinheiten Ø 22 mm
Anwendung der Bedieneinheit	Drei Funktionen
Farbe des Schaltschranksockels	Light grey (RAL 7035)
Farbe der Abdeckung	Dark grey (RAL 7016)
Material	Polycarbonat
Profil Betätigungselement	1 flush - 1 latching mushroom head - 1 flush pushbuttons
Beschreibung Betätigungselement	White 'up arrow' 1 NO - red 'O' 1 NC - black 'down arrow' 1 NO
Aufbau der Kontrollstation	1 flush push-button, black 1 NO, white down arrow marking 1 flush push-button, white 1 NO, black up arrow marking 1 mushroom head Ø 30 mm push-button, red 1 NC O marking
Position der Markierung	Beschriftung auf Drucktaster
Betrieb der Kontakte	Gestuft schaltend

2081132



SFr. 167.40

## Nottaster grün unbeleuchtet

2 Umschaltkontakte: 30VDC, max. 2A

2 Schraubklemmenblöcke steckbar: 4-polig, 0.5-2.5mm2

Temperaturbereich: -10 bis +50°C, nicht kondensierend

Schutzart: IP24D

Farbe: grün

Material: PC+ABS (Polycarbonat+ABS-Blend)

Masse aP (lxbxt): 93x89x27.5+32mm

Masse uP (lxbxt): 93x89x27.5+4mm

Inklusiv Piktogramm

Inklusiv Test- und Auswechselschlüssel

Entspricht nicht den aktuellen Vorschriften für elektrisch gesteuerte Notausgangs- und Paniktüranlagen

2081345



SFr. 147.00

## Ersatzglas

zu Not-Auf Schalter 2081345

2081344



SFr. 7.50

## NOT-AUF SCHALTER AP ROT/GRÜN

Rote Nottaste beleuchtet, mit transparenter Abdeckung

Entsprechend DIBt 12/1997

Kontakte nachrüstbar (Schliesser, Öffner)

Beschriftung: NOT AUF, nachleuchtend

Anschlussklemmenblock: 15-polig

Integrierte LED: rot/grün 24VDC, 15mA, minus gesteuert

Betriebsspannung: 12-24VDC, max. 25mA

Farbe: grün

Material: Kunststoff

Masse (lxbxt): 120x90x80mm

Inklusiv Hinweiskleber NOTTASTE

2081340



SFr. 365.00

---

**Ersatzglühlampe**  
zu Not-Auf Schalter 2081340

2081341



SFr. 4.50

---

**Schaltelement Öffner**  
zu Not-Auf Schalter 2081340  
Öffner: 30VDC, 2.5A  
Schraubanschlüsse: 0.5-2x2.5mm<sup>2</sup>  
Schutzart: IP20

2081342



SFr. 97.50

---

**Schaltelement Schliesser**  
zu Not-Auf Schalter 2081340  
Schliesser: 30VDC, 2.5A  
Schraubanschlüsse: 0.5-2x2.5mm<sup>2</sup>  
Schutzart: IP20

2081343



SFr. 62.00

---

**Abdeckrahmen EDIZIOdue weiss**  
148 x 88 mm

2021681

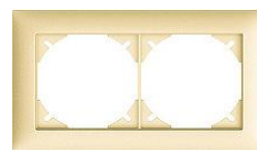

SFr. 6.00

---

**Befestigungsplatte UP GR.I-I 130x70mm**

2021671



SFr. 2.00

---

### Zubehör für Drehflügeltürantriebe, Hauptschalter, Intern

**Hauptschalter, 2 Schliesserkontakte,**  
nicht abschliessbar, für Einbau  
in verlängerte / durchgehende  
Verkleidung

5140533332



SFr. 76.00

---

### Zubehör für Drehflügeltürantriebe, Hauptschalter, Extern

**Hauptschalter für Aufputz-Montage,**  
2 Schliesser, 3-polig, vorgerichtet für  
Vorhängeschloss

5026631332



SFr. 106.00

---



---

**AP-Nockenschalter 12A / 660V**

Gehäuse 64x72 mm, Vorhängeschlosssperre  
gelb-rot, oben und unten je 2  
Einführungen M20 (T = Tiefe mit Griff),  
Schaltwinkel 90°

2081967



SFr. 81.50

**Zubehör für Drehflügeltürantriebe, Not-Befehlseinrichtung, Auf Putz Montage, AP****Not-Befehlseinrichtung**

AufputzMontage, ein Schliesserkontakt,  
System 55, ein Öffnerkontakt

5027031332



SFr. 110.00

**Zubehör für Drehflügeltürantriebe, Not-Befehlseinrichtung, Unter Putz Montage, UP****Not-Befehlseinrichtung**

Unterputz-Montage, ein Schliesserkontaktein  
Öffnerkontakt, System 55 Standard  
mit Rahmen

90400025

**Not-Befehlseinrichtung "Not Auf",**

mit grünem Schaltknauf, Unterputz,  
ein Schliessser, ein Öffner, mit Rahmen,  
weiss, System 55

90400035



SFr. 112.00

**Programmschalter zu KTC/KTV****Schlüsselprogrammschalter, UP (4P) spez**

für Unterputz-Montage  
EDIZIODue (Farbe 60 /schwarz)  
Gravur: NACHT-AUTO1-AUTO2-HALT  
vorbereitet für bauseitigen KABA-Zylinder 1262KA

2081348



SFr. 383.00

---

**Schlüsselprogrammschalter, UP (4P) spez**  
für Unterputz-Montage  
EDIZIOdue (Farbe 61 weiss)  
Gravur: NACHT-AUTO1-AUTO2-HALT  
vorbereitet für bauseitigen KABA-Zylinder 1262KA

2081949



SFr. 383.00

---

**Drehschalter, UP (4P) spez**  
für Unterputz-Montage  
EDIZIOdue (Farbe 60 /schwarz)  
Gravur: NACHT-AUTO1-AUTO2-HALT

2081950

SFr. 383.00

---

**Drehschalter, UP (4P) spez**  
für Unterputz-Montage  
EDIZIOdue (Farbe 61 /weiss)  
Gravur: NACHT-AUTO1-AUTO2-HALT

2081951

SFr. 383.00

---

**Schlüsselschwenkkontakt EDIZIOdue UP (2P) Nachtabschluss**  
KT  
Gravur: ZU-0-AUF  
vorbereitet für bauseitigen KABA-Zylinder 1007F  
Farbe 60 /schwarz)

2081349



SFr. 268.00

---

**Schlüsselprogrammschalter (4P) UP CL MS4/MS5**  
für bauseitigen KABA-Zylinder 1062F  
Gravur: **VERR-AUTO 1-AUTO 2-HALT**  
Nach Feller-Schema 70A10564-PMI.SSL.60 4 x 90°

2081754



SFr. 302.00

---

---

Behindertentaster, komplett

9501460007600



SFr. 163.00

---

Behindertentaster KTV / KTC

2081021



SFr. 143.00

---

Programmschalter DCW-KT  
**nicht mehr lieferbar**  
**bitte 16627801150 verwenden**

9501460068300



SFr. 469.00

---

Programmschalter EPS-KTC2 DCW

16627801150

SFr. 301.00

---

Programmschalter DCW-ST

9501460068400



SFr. 381.00

---

### Programmschalter zu MOVEO

Drehschalter für MOVEO, EDIZIOdue weiss  
für Unterputz-Montage  
Gravur: 1-0-2

2071016



SFr. 254.00

---

---

**MOVEO Schlüsselschalter Berker K.5**

3008063660004



SFr. 221.00

---

**Schlüsselschwenkschalter für MOVEO**

Gravur: **AUF-0-ZU**

vorbereitet für bauseiteigen KABA-Zylinder 1262 KA

2071019



SFr. 205.00

---

Schlüsselschwenktaster für MOVEO, EDIZIOdue weiss  
für Unterputz-Montage

2071017



SFr. 286.00

---

**Funk-Wandtaster Typ Flexron**

**Empfänger UP 1-Kanal 230V 868 MHz**

mit potentialfreiem Kontakt

IP 20

2081986



SFr. 220.00

---

**Funk-Wandtaster EDIZIOdue 868 MHz**

Farbe weiss / dunkles Sensorfenster

Technology by EnOcean

inkl. Tasterrahmen Feller AG

inkl. Montage-Set für Mehrfachkombinationen

2081987



SFr. 344.00

---

**Funk-Wandtaster EDIZIOdue 868 MHz**

Farbe schwarz / dunkles Sensorfenster

Technology by EnOcean

inkl. Tasterrahmen Feller AG

inkl. Montage-Set für Mehrfachkombinationen

E-Nr: 207 033 959



auf Anfrage

---

---

**Funk-Wandtaster EDIZIOdue 868 MHz**

Farbe hellgrau / dunkles Sensorfenster  
Technology by EnOcean  
inkl. Tasterrahmen Feller AG  
inkl. Montage-Set für Mehrfachkombinationen

E-Nr: 207 033 039



auf Anfrage

---

**Funk-Wandtaster EDIZIOdue 868 MHz**

Farbe dunkelgrau / dunkles Sensorfenster  
Technology by EnOcean  
inkl. Tasterrahmen Feller AG  
inkl. Montage-Set für Mehrfachkombinationen

E-Nr: 207 033 049



auf Anfrage

---

**Funk-Wandtaster EDIZIOdue 868 MHz**

Farbe rot / dunkles Sensorfenster  
Technology by EnOcean  
inkl. Tasterrahmen Feller AG  
inkl. Montage-Set für Mehrfachkombinationen

E-Nr: 207 033 809



#NV

---

**Funk Typ DORMA RC****BRC-H3 Handsender UHF 868.3 MHz - 4-Kanal**

DORMA bidirektionaler Funk  
Einsatz nur in Verbindung mit dem  
DORMA Funkempfänger BRC-R Art.-Nr. 29302002

29304001



SFr. 139.00

---

**BRC-W Wandsender UHF 868.3 MHz**

DORMA bidirektionaler Funk-Wandsender BRC-W,  
batteriebetrieben,  
inkl. Schalterwippe und Rahmen ähnlich 55 mm  
Design aus weißem Kunststoff, kann wahlweise auf den  
Untergrund geschraubt oder in bestehende Schalterserien  
System 55 integriert werden, geeignet für den Einsatz im  
Innenbereich unter leichteren Bedingungen, Einsatz nur in  
Verbindung mit dem DORMA Funkempfänger BRC-R  
Art.-Nr. 29302002,  
erforderlicher Batterietyp: 2 x 1,5 V LR03 (AAA)

29301005



SFr. 199.00

---

**BRC-R Empfänger UHF 868.3 MHz****Kabelanschluss: 150 mm**

Typ. Freifeldreichweite: 100 m  
Spannungsversorgung: 24V DC +/- 10%  
Stromaufnahme: 23 mA  
Standby-Verbrauch: ca. 0,5W  
Schutzart: xx  
Schutzklasse: II  
Abmessungen: 13,2 x 70,0 x 24,0 mm  
(H x B x T)

29302002

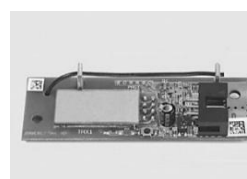

SFr. 181.00

---

---

**BRC-T Sender UHF 868.3 MHz**

Typ. Freifeldreichweite: 100 m  
zum Einbau in einen Taster mit tiefer UP Dose  
oder AP Großflächentaster. In Verbindung mit dem DORMA  
Edelstahl  
Großflächentaster auch zum Einsatz unter härteren Bedingungen  
geeignet,  
Einsatz nur in Verbindung mit dem DORMA Funkempfänger BRC-R  
Art.-Nr. 29302002  
Stromversorgung: 1x Lithium-Knopfzelle  
CR2032 Batteriebensdauer: bis zu 10 Jahre  
Schutzart: IP20 Gehäuse: ABS  
Gehäusefarbe: Schwarz  
Abmessungen: 50 x 9 mm (ø x H)  
Gewicht: 30 g (ohne Batterie)

**29301003****SFr. 137.00**

---

**Zusatzset Funktaser****84020081****SFr. 39.00****Einbau BRC-T Sender in Grossflächentaster****benötigtes Material AP-Version:**

1 x BRC-T Sender UHF 868.3 MHz 29301003  
1 x BRC-R Empfänger 29302002 (falls nicht schon vorhanden)  
1 x Grossflächentaster Zentraleinsatz, AP 5095231332  
1 x Tastwippe für Grossflächentaster "TÜR AUF" 5095331332  
oder 1 x Tastwippe für Grossflächentaster 5095431332

**benötigtes Material UP-Version:**

1 x BRC-T Sender UHF 868.3 MHz 29301003  
1 x BRC-R Empfänger 29302002 (falls nicht schon vorhanden)  
1 Grossflächentaster Zentraleinsatz, UP 5095531332  
1 x Tastwippe für Grossflächentaster "TÜR AUF" 5095331332  
oder 1 x Tastwippe für Grossflächentaster 5095431332

---

**Motion Funkempfänger 868MHz**

500 Benutzer  
1 Relais 12/24 Volt  
Grösse: 66 x 44 x 18

**2081971****SFr. 134.00**

---

**Handsender 868MHz + 125KHz  
für das Free System****2081972****SFr. 92.50**

---

**Funktantenne 125KHz**  
zur automatischen Aktivierung  
Reichweite 1,5 Meter

2081973



SFr. 319.00

---

**Zutrittskontrolle - Transpondersystem**

**AutoSwitch, Steuer-/Empfängereinheit**

16571101175

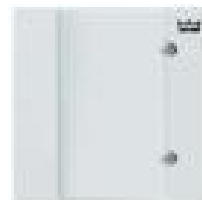

SFr. 760.00

---

**AutoSwitch Programmierschlüssel**

16571201175



SFr. 219.00

---

**AutoSwitch Standard Transponderschlüssel**

16571301175



SFr. 178.00

---

**Auslauf - nur noch als Ersatzteil gedacht - Funk Typ "alte Ausführung" RC**

**RC-T Handsender UHF 433.92 MHz**

16562101170



SFr. 123.00

---

**Grossflächentaster UHF 433.92 MHz**

224x82 mm

mit integriertem Funksender RC-T

mit AP-Dosen

**ohne Tastwippe**

inkl. Schalter und RC-T Funksender mit Batterie

16562201175



SFr. 279.00



---

**Tastwippe mit Beschriftung "Tür AUF"**  
für UP- oder AP-Dose für Grossflächentaster Aluminium

5095331332



SFr. 58.50

---

**RC-R Empfänger UHF 433.92 MHz**

16562301170



SFr. 170.00

---

### Funk Typ RFS Easy-Switch

**Easy Switch RFS Set - Farbe weiss**

Wandsender kpl. mit Einfachwippe,  
Zwischenrahmen und Halteplatte.  
Empfängermodul mit Halter und  
Verbindungskabel.

89000040



SFr. 665.00

---

**Easy Switch RFS Set - Farbe silber**

Wandsender kpl. mit Einfachwippe,  
Zwischenrahmen und Halteplatte.  
Empfängermodul mit Halter und  
Verbindungskabel.

89000041



SFr. 680.00

---

**Easy Switch RFS Set - Farbe anthrazit**

Wandsender kpl. mit Einfachwippe,  
Zwischenrahmen und Halteplatte.  
Empfängermodul mit Halter und  
Verbindungskabel

89000042



SFr. 670.00

---

**Easy Switch RFS Standard - Farbe weiss**

Wandsender kpl. mit Einfachwippe,  
Zwischenrahmen und Halteplatte.

89000046



SFr. 236.00

---

**Easy Switch RFS Standard - Farbe silber**

Wandsender kpl. mit Einfachwippe,  
Zwischenrahmen und Halteplatte.

89000047



SFr. 253.00

---

---

**Easy Switch RFS Standard - Farbe anthrazit**Wandsender kpl. mit Einfachwippe,  
Zwischenrahmen und Halteplatte.**89000048****SFr. 242.00**

---

**Easy Switch Receiver**Empfängermodul für RFS mit Halter  
und Verbindungskabel.**89000049****SFr. 437.00**

---

**FR-E2W 1 1-fach Rahmen E2 55 weiß****56392110****SFr. 23.00**

---

**FR-E2S 1 1-fach Rahmen E2 55 silber****56392101****SFr. 37.00**

---

**FR-E2A 1 1-fach Rahmen E2 55 anthrazit****56392115****SFr. 23.00**

---

**Funktaster OPTEX 433.92 MHz****Funkempfänger RX-460D 433.92 MHz**

80x55x30 mm

Einbau für interne Montage

**2021266****SFr. 219.00**

---

**Funkflächentaster OPTEX grau TX-460 433.92 MHz**  
183x50x20 mm

2021265



SFr. 134.00

---

**Handsender MAX 43-2, 2-Kanal**  
433.92 MHz mit Kee-Loq Wechselcode  
Abmessungen: 68 x 38 x 12 mm  
(Batterie: 2 x CR2016 Art.2091150)

2081472



SFr. 100.00

---

**Mini-Handsender MIX43-2 2-Kanal**  
433 MHz mit Kee-Loq Wechselcode  
im Carbonlook  
Abmessungen: 56 x 33 x 12 mm  
Batterie: Lithium CR2032 Art.2091152

2081799



SFr. 103.00

---

**Handsender MAX 43-4, 4-Kanal**  
433.92 MHz mit Kee-Loq Wechselcode  
(Batterie: 2 x CR2016 Art.2091150)

2081473



SFr. 189.00

---

**Mini-Handsender MHS 43-7,7-Kanal,Keeloq**  
433.92 MHz mit Kee-Loq Wechselcode

2081483



SFr. 406.00

---

**Sonnenblendenclips für MAX-2 und MAX-4 Handsender**

2081474



SFr. 13.00

---

**Sonnenblendenclips für MIX-2 Handsender**

2081475



SFr. 13.00

---

---

**Funkaussentaster DigiCode Premium**

Keeloq 433.92 MHz Wechselcode,  
Metalltastatur 74 x 85 x 18 mm(BxHxT)

2081481



SFr. 256.00

---

**Funkinnentaster Duo-Control**

Keeloq 433.92 MHz Wechselcode  
(Batterie: Lithium CR2032 Art.2091152)

2081482

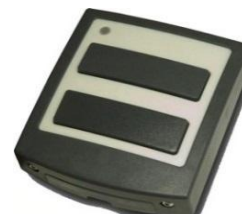

SFr. 123.00

---

**Sender Typ Tormatic UHF 433.92 MHz mit Multibit-Code****Minihandsender, 1-Kanal, Multibit**

433.92 MHz mit Multibit-Code  
Abmessungen: 74 x 15 x 39 mm  
(Batterie: 12V IEC LR23 Art.2091050)

2081469



SFr. 90.00

---

**Minihandsender, 4-Kanal, Multibit**

433.92 MHz mit Multibit-Code  
Abmessungen: 74 x 15 x 39 mm  
(Batterie: 12V IEC LR23 Art.2091050)

2081470



SFr. 190.00

---

**Sender Typ Tormatic HS43 UHF 433.92 MHz****Handsender HS 43-1 UHF 433.92 MHz**

mit einer Taste für einen Tastimpuls  
und einem Codierschalter  
Abmessungen: 109 x 26 x 67 mm  
(Batterie: Typ IEC/USA 6LR61/9V Art.2091051)

2081476



SFr. 138.00

---

**Handsender HS 43-4 UHF 433.92 MHz**

mit vier Tasten für vier Tastimpulse  
und vier Codierschaltern  
Abmessungen: 109 x 26 x 67 mm  
(Batterie: Typ IEC/USA 6LR61/9V Art.2091051)

2081479



SFr. 356.00

---

**Mini-Handsender MHS 43-1 433.92 MHz**

mit einer Taste für einen Tastimpuls  
und einem Codierschalter  
Abmessungen: 54 x 32 x 16 mm  
(Batterie: 12V IEC LR23 Art. 2091050)

2081480



SFr. 140.00

## Empfänger Typ tormatic UHF 433.92 Mhz - für Handsender Kee-Loq, Multibit und HS43

### Empfangsgerät E43-U 433.92 MHz

im Gehäuse für KeeLoq  
Multibit und HS43, externe Montage,  
mit einem Relaisausgang für 24 V,  
**Anschlussspannung 12 - 24 V AC/DC**

2081857



SFr. 165.00

### Empfangsgerät Novotron 171 1Kanal E43-1 433.92 MHz

im Gehäuse für KeeLoq, Multibit  
Anschluss 230V  
mit 1 Relaisausgang  
speichert 99 Code

2081858



SFr. 349.00

### Empfangsgerät Novotron 172 2-Kanal E43-2 433.92 MHz

im Gehäuse für KeeLoq, Multibit  
Anschluss 230V  
mit 2 Relaisausgang  
speichert 99 Code

2081859



SFr. 431.00

### Empfangsgerät E43-I 433.92 MHz

**Anschlussspannung 24VDC**  
für interne Montage  
Kabellänge 350 mm

2081492

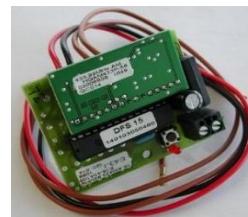

SFr. 165.00

### Empfangsgerät E 43-B 1-Kanal UHF433.92 MHz

steckbar im Gehäuse  
für Keeloq, Multibit und HS43  
Anschlussspannung 24V AC/DC  
mit einem Relaisausgang

2081489



SFr. 178.00

## Antennen für grössere Reichweiten - für Empfänger 433.92 MHz

### Koaxial-Funkantenne 433.92 MHz

mit 5 m Anschlusskabel

2081570



SFr. 69.50

**Stabantenne Typ A 43**  
mit 6.5 m Anschlusskabel

2081679



SFr. 187.00

### Sender Typ Tormatic S41 UKW 40.685 MHz

**Handsender S41-1, UKW 40.685 MHz**  
mit einer Taste für einen Tastimpuls  
und einem Codierschalter  
Batterie: Typ IEC/USA 6LR61/9V  
Abmessungen: 109 x 26 x 67 mm

2081485



SFr. 106.00

**Handsender S41-4, UKW 40.685 MHz**  
mit vier Tasten für vier Tastimpulse  
und einem Codierschalter  
Batterie: Typ IEC/USA 6LR61/9V  
Abmessungen: 109 x 26 x 67 mm

2081486



SFr. 114.00

### Empfänger Typ tormatic UKW 40.685 MHz- für Handsender S41

Empfangsgerät E41-B 1-Kanal  
UKW 40.685  
steckbar im Gehäuse - IP20  
**Anschlussspannung 24V AC/DC**  
mit einem Relaisausgang  
Schaltungsart: Impuls  
Abmessungen: 75 x 70 x 38 mm

2081499



SFr. 178.00

**Empfangsgerät UKW 1-Kanal 40.685 MHz**  
Novotron 171 externe Montage  
im Gehäuse 125 x 125 x 52 mm, IP54

2081497



SFr. 279.00

**nicht mehr lieferbar**

**Empfangsgerät 4-Kanal 40.685 MHz**  
Novotron 171 externe Montage  
im Gehäuse 125 x 125 x 52 mm, IP54

2081498



SFr. 527.00

nicht me

### sonstige Impulsgeber tormatic



---

**Codiertaster MTB 24,**  
*mit Metalltastatur und Elektronikbaustein*  
24 Volt AC / DC  
*mit drei Relaiskontakten*

2081617



SFr. 340.00

---

**Codiertaster MTB 230**  
*mit Metalltastatur und Elektronikbaustein*  
230 Volt  
*mit zwei Relaiskontakten*

2081751



SFr. 455.00

---

### Sender UHF 433.92 MHz Eazymatic

**Mini-Handsender 2-Kanal 433.92 MHz**  
*selbstlernend, inkl. Metallhalteklammer*  
*"Superheterodyne", in SMD Technologie*

2081119



SFr. 165.00

---

**Mini-Handsender 1-Kanal 433.92 MHz**  
*selbstlernend, inkl. Metallhalteklammer*  
*"Superheterodyne", in SMD Technologie*  
*Abmessungen: L x B x T / 38 x 65 x 16 (mm)*

2081952



SFr. 140.00

---

**Codierschaltter 433.92 MHz**  
*(Drahtlos)*

2081124



SFr. 545.00

---

### Empfänger UHF 433.92 MHz Eazymatic

**Empfängsgerät Eazymatic zu TMII/III 433.92 MHz**  
*selbstlernend*  
24V AC/DC  
*"Superheterodyne", in SMD Technologie*  
*zur Montage im Appartekasten oder Antriebskopf*  
*inkl. Alu-Halterung zur Befestigung*  
*mit Drucktaster aussen zur Programmierung*

2081120



SFr. 332.00

---



---

**Empfänger Eazymatic 24V 433.92 MHz**  
selbstlernend  
"Superheterodyne", in SMD Technologie  
in spritzwasserfestem IP65 Gehäuse  
mit Drucktaster aussen zur Programmierung

2081122



SFr. 332.00

---

**Empfänger Eazymatic 220V 433,92 MHz**  
selbstlernend  
230VAC, Schaltspannung 24V, 2A  
"Superheterodyne", in SMD Technologie  
in spritzwasserfestem IP65 Gehäuse,  
mit Drucktaster aussen zur Programmierung

2081123



SFr. 354.00

---

### Sender Berner UKW 26.985 MHz

**Handsender 1-Kanal 26.985 MHz**

2081573



SFr. 170.00

---

### Batterien

**KNOPF - BATTERIE, Lithium CR2016 für MAX 43-2 und MAX 43-4**

Kapazität: 75mAh  
Spannung: 3Volt  
Abmessungen von CR2016:  
Durchmesser 20mm  
Höhe 1,6mm

2091150



SFr. 6.50

---

**KNOPF - BATTERIE, Lithium CR2032 für MIX 43-2**

Kapazität: 75mAh  
Spannung: 3Volt  
Abmessungen von CR2032:  
Durchmesser 20mm  
Höhe 3,2mm

2091152



SFr. 9.00

---

**Gerätebatterie 9V für Handsender HS 43**  
Typ IEC/USA 6LR61/9V  
IEC 6LR61

USA Code 1604LC  
Material Alkali/Mangan  
Kapazität 500 mAh  
Lagerfähigkeit 5 Jahre  
Temperaturbereich -20...+55 °C

2091051



SFr. 10.50

**Spezialbatterie ALKALINE 12V  
für Handsender Multibit und MHS43**

Spannung 12 V  
Kapazität 40 mAh  
Abmessungen ø A x B 10.3 x 28.5 mm  
IEC LR23  
Material Alkali/Mangan

2091050



SFr. 5.50

**FLAT-Scan Bea**

**Flatscan Kit schwarz**

**Verpackungseinheit 2 Stück**

Flatscan SW, Laserscanner zur  
Absicherung des Drehbereichs  
automatischer Drehflügeltüren auf Band-  
und Bandgegenseite gemäß  
DIN18650/EN16005, zusätzlicher Schutz  
der Nebenschließkante gemäß TÜV  
Zertifikat (Restrisiken beachten)

Dimension 142 x 85 x 23mm

inkl. 2,5 m Anschluss-, Verbindungsleitung und  
Kabelübergang 650 mm (Kunststoff schwarz),

*Achtung: bei ED200 wird Steuerung ED 200 „D“ kpl.*

*(Steuerung B) DIN 18650*

*einschließlich Befestigungsmaterial - Art.29110314 benötigt*

86501300



SFr. 963.00

**Flatscan Kit silber**

**Verpackungseinheit 2 Stück**

Flatscan SW, Laserscanner zur  
Absicherung des Drehbereichs  
automatischer Drehflügeltüren auf Band-  
und Bandgegenseite gemäß  
DIN18650/EN16005, zusätzlicher Schutz  
der Nebenschließkante gemäß TÜV  
Zertifikat (Restrisiken beachten),

Dimension 142 x 85 x 23mm

inkl. 2,5 m Anschluss-, Verbindungsleitung und  
Kabelübergang 650 mm (Kunststoff schwarz),

*Achtung: bei ED200 wird Steuerung ED 200 „D“ kpl.*

*(Steuerung B) DIN 18650*

*einschließlich Befestigungsmaterial - Art.29110314 benötigt*

86502300



SFr. 963.00

**Flatscan Kit weiss**

**Verpackungseinheit 2 Stück**

Flatscan SW, Laserscanner zur  
Absicherung des Drehbereichs  
automatischer Drehflügeltüren auf Band-  
und Bandgegenseite gemäß  
DIN18650/EN16005, zusätzlicher Schutz  
der Nebenschließkante gemäß TÜV  
Zertifikat (Restrisiken beachten)

Dimension 142 x 85 x 23mm

inkl. 2,5 m Anschluss-, Verbindungsleitung und  
Kabelübergang 650 mm (Kunststoff schwarz),

*Achtung: bei ED200 wird Steuerung ED 200 „D“ kpl.*

*(Steuerung B) DIN 18650*

*einschließlich Befestigungsmaterial - Art.29110314 benötigt*

86503300



SFr. 963.00

---

**Flatscan links schwarz**

*Achtung: bei ED200 wird Steuerung ED 200 „D“ kpl.  
(Steuerung B) DIN 18650  
einschließlich Befestigungsmaterial - Art.29110314 benötigt*

**86501301****SFr. 506.00**

---

**Flatscan rechts schwarz**

*Achtung: bei ED200 wird Steuerung ED 200 „D“ kpl.  
(Steuerung B) DIN 18650  
einschließlich Befestigungsmaterial - Art.29110314 benötigt*

**86501302****SFr. 506.00**

---

**Flatscan links silber**

*Achtung: bei ED200 wird Steuerung ED 200 „D“ kpl.  
(Steuerung B) DIN 18650  
einschließlich Befestigungsmaterial - Art.29110314 benötigt*

**86502301****SFr. 506.00**

---

**Flatscan rechts silber**

*Achtung: bei ED200 wird Steuerung ED 200 „D“ kpl.  
(Steuerung B) DIN 18650  
einschließlich Befestigungsmaterial - Art.29110314 benötigt*

**86502302****SFr. 506.00**

---

**Flatscan links weiß**

*Achtung: bei ED200 wird Steuerung ED 200 „D“ kpl.  
(Steuerung B) DIN 18650  
einschließlich Befestigungsmaterial - Art.29110314 benötigt*

**86503301****SFr. 506.00**

---

**Flatscan rechts weiß**

*Achtung: bei ED200 wird Steuerung ED 200 „D“ kpl.  
(Steuerung B) DIN 18650  
einschließlich Befestigungsmaterial - Art.29110314 benötigt*

**86503302****SFr. 506.00**

---

**Flatscan Anschlusskabel 5m****86570300****SFr. 27.00**

---

Regenabdeckung links schwarz

86573101



SFr. 55.50

---

Regenabdeckung rechts schwarz

86573102



SFr. 55.50

---

Regenabdeckung links silber

86573105



SFr. 55.50

---

Regenabdeckung rechts silber

86573106



SFr. 55.50

---

LRZ-Flatscan Brandschutztür Anschlussplatine

86590005



SFr. 62.00

---

LRZ-Flatscan Umrüstungs Interface

86590006



SFr. 33.50

---

Flatscan Adapter Glastür schwarz

86541000

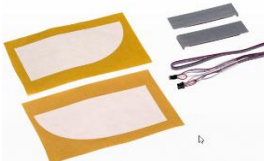

SFr. 62.00

---

---

**Flatscan Adapter Glastür weiß**

86543000

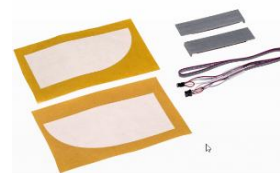

SFr. 62.00

---

**Flatscan Adapter Glastür silber**

86544000

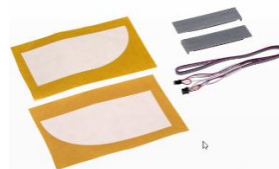

SFr. 62.00

---

**Verbindungskabel zur Verbindung der Sensoren**

Band-/Bandgegenseite  
Länge 450 mm,  
für Flatscan und IRS-4

9900000294031

SFr. 29.50

---

**Verbindungskabel zur Verbindung der Sensoren**

Band-/Bandgegenseite  
Länge 1.000 mm,  
für Flatscan und IRS-4

9900000294032

SFr. 31.00

---

**Adapterplatte Flat Scan zu IRS5 / schmal**

Diese schmale Variante wird angewandt, wenn mit dem Alu die bestehenden Löcher überdeckt werden sollen und die Kabelführung frei gewählt werden kann.



2021887

SFr. 82.50

---

**Adapterplatte Flat Scan zu IRS5 / breit**

Bei der breiten Variante wird die bestehende IRS an der Türe gelassen und als «Kabelkanal» verwendet. Das Alu-Profil wird unter der IRS montiert.



2021888

SFr. 89.00

---

### Fingerschutzrollo Nr38 1925mm E6/C0

- ▶ selbsttätig auf konstante Spannung ziehendes Schutzrollo
- ▶ rolloseitig verdeckte Verschraubung
- ▶ für die Montage an Umfassungszargen mit Leibungstiefe ab 60 mm
- ▶ ergonomische Formgebung
- ▶ Abdeckung aus feuerhemmender Kunstfaser
- ▶ Optional: **NR-38 XL** mit 320 mm Auszugslänge, Stoff schwarz

Geprüfte Dauerfunktion: 1.000.000  
Auszugslänge: 260 mm

**29265001**



**SFr. 253.00**

### Fingerschutzrollo Nr38 2015mm E6/C0

- ▶ selbsttätig auf konstante Spannung ziehendes Schutzrollo
- ▶ rolloseitig verdeckte Verschraubung
- ▶ für die Montage an Umfassungszargen mit Leibungstiefe ab 60 mm
- ▶ ergonomische Formgebung
- ▶ Abdeckung aus feuerhemmender Kunstfaser
- ▶ Optional: **NR-38 XL** mit 320 mm Auszugslänge, Stoff schwarz

Geprüfte Dauerfunktion: 1.000.000  
Auszugslänge: 260 mm

**29265002**



**SFr. 278.00**

### Fingerschutzrollo Nr38 2015mm RAL9016

- ▶ selbsttätig auf konstante Spannung ziehendes Schutzrollo
- ▶ rolloseitig verdeckte Verschraubung
- ▶ für die Montage an Umfassungszargen mit Leibungstiefe ab 60 mm
- ▶ ergonomische Formgebung
- ▶ Abdeckung aus feuerhemmender Kunstfaser
- ▶ Optional: **NR-38 XL** mit 320 mm Auszugslänge, Stoff schwarz

Geprüfte Dauerfunktion: 1.000.000  
Auszugslänge: 260 mm

**29265004**



**SFr. 406.00**

## Fingerschutzrollo Nr38 var. Länge & SoFa

- ▶ selbsttätig auf konstante Spannung ziehendes Schutzrollo
- ▶ rolloseitig verdeckte Verschraubung
- ▶ für die Montage an Umfassungszargen mit Leibungstiefe ab 60 mm
- ▶ ergonomische Formgebung
- ▶ Abdeckung aus feuerhemmender Kunstfaser
- ▶ Optional: **NR-38 XL** mit 320 mm Auszugslänge, Stoff schwarz

Geprüfte Dauerfunktion: 1.000.000

Auszugslänge: 260 mm

29265005



auf Anfrage

## IRS-Sensorleisten

**2 Stück Sensorleisten  
mit je 1 Sender- & 1 Empfängermodul, silber**  
Länge 700 mm

86502070



SFr. 1'423.00

**2 Stück Sensorleisten  
mit je 1 Sender- & 1 Empfängermodul, schwarz**  
Länge 700 mm

86501070



SFr. 1'494.00

**2 Stück Sensorleisten  
mit je 1 Sender- & 1 Empfängermodul, weiss**  
Länge 700 mm

86505070



SFr. 1'494.00

**2 Stück Sensorleisten  
mit je 1 Sender- & 1 Empfängermodul, Sonderfarbe**  
Länge 700 mm

86504070



SFr. 1'543.00

**2 Stück Sensorleisten  
mit je 1 Sender- & 1 Empfängermodul, silber**  
Länge 900 mm

86502090



SFr. 1'478.00



---

**2 Stück Sensorleisten**  
mit je 1 Sender- & 1 Empfängermodul, schwarz  
Länge 900 mm

86501090



SFr. 1'546.00

---

**2 Stück Sensorleisten**  
mit je 1 Sender- & 1 Empfängermodul, weiss  
Länge 900 mm

86505090



SFr. 1'546.00

---

**2 Stück Sensorleisten**  
mit je 1 Sender- & 1 Empfängermodul, Sonderfarbe  
Länge 900 mm

86504090



SFr. 1'637.00

---

**2 Stück Sensorleisten**  
mit je 1 Sender- & 1 Empfängermodul, silber  
Länge 1200 mm

86502120



SFr. 1'531.00

---

**2 Stück Sensorleisten**  
mit je 1 Sender- & 1 Empfängermodul, schwarz  
Länge 1200 mm

86501120



SFr. 1'602.00

---

**2 Stück Sensorleisten**  
mit je 1 Sender- & 1 Empfängermodul, weiss  
Länge 1200 mm

86505120



SFr. 1'602.00

---

**2 Stück Sensorleisten**  
mit je 1 Sender- & 1 Empfängermodul, Sonderfarbe  
Länge 1200 mm

86504120



SFr. 1'711.00

---

**2 Stück Sensorleisten**  
mit je 2 Sender- & 2 Empfängermodul, silber  
Länge 1600 mm

86502160



SFr. 1'772.00

---

---

**2 Stück Sensorleisten**  
mit je 2 Sender- & 2 Empfängermodul, schwarz  
Länge 1600 mm

86501160



SFr. 1'823.00

---

**2 Stück Sensorleisten**  
mit je 2 Sender- & 2 Empfängermodul, weiss  
Länge 1600 mm

86505160



SFr. 1'821.00

---

**2 Stück Sensorleisten**  
mit je 2 Sender- & 2 Empfängermodul, Sonderfarbe  
Länge 1600 mm

86504160



SFr. 1'918.00

---

### Zubehör und Ersatzteile zu IRS-Sensorleisten

Optikeinheit AIR 16 zu IRS-2 Sensorleiste

2081325



SFr. 288.00

---

Prosecure Opti Safe Endkappe

86571000



SFr. 10.00

---

Prosecure Opti Safe RX Module

86580010



SFr. 296.00

---

Prosecure Opti Safe TX Module

86580020



SFr. 247.00

---

---

**Prosecure Opti Safe Master**

**86580030**



**SFr. 200.00**

---

**Prosecure Opti Safe Blende  
Länge 1600 mm**

**86560160**



**SFr. 69.50**

---

**Prosecure Opti Safe Profil,  
Länge 1600 mm**

**86552160**



**SFr. 59.50**

---

**Modulverb.-Leitung f.Prosecure Opti Safe**

**86590001**



**SFr. 41.00**

---

**Prosecure Opti Safe connect.cable BS-BGS**

**86590002**



**auf Anfrage**

---

**Prosecure Opti Safe Wetterschutzhaube  
1600mm**

**86530160**



**SFr. 114.00**

---

**Prosecure Opti Safe Wetterschutzhaube  
1200mm**

**86530120**



**SFr. 88.00**

---

---

Opti Safe Gestängeadapter schwarz

86591000



SFr. 51.50

---

Opti Safe Gleitschien-Adap.1600 schwarz

86571160

SFr. 198.00

---

### Ersatzteile IRS 4 für ED 200 / ED 100 / ED 250 und KT Anlagen

Ersatzprofil Alu Länge 2600mm 9900000294164 silber / 9501460056500 schwarz



Endkappenset (L/R) 9900000294001

Optik IRS 4 ET 9900000294000

Ersatzblende Länge 2600mm 9900000294165

---

Ersatzprofil für IRS-4 1600mm lg.silber (ET) (KTC/KTV)

9900000294164

SFr. 140.00

---

Gehäuse-Profil für 4Safe, schwarz

9501460056500

SFr. 25.50

---

---

Optik IRS-4 ( ET )



9900000294000

SFr. 662.00

---

IRS-4 Endkappenset L/R

9900000294001



SFr. 19.50

---

Ersatzblende für IRS-4 2600mm lg. (ET)

9900000294165

SFr. 204.00

---

Anschlussstecker Set ET

29280026



SFr. 45.00

---

Verteilerdose inkl. Kabel für Aktiv-  
Infrarot-Sensorleiste IRS-2  
einschliesslich Anschlusskabel  
Farbe schwarz

90700038



SFr. 123.00

---

Verteilerdose inkl. Kabel für Aktiv-  
Infrarot-Sensorleiste IRS-2  
einschliesslich Anschlusskabel  
Farbe weiss

90700039



SFr. 124.00

---

---

**Anschlusskabel IRS-2**  
Länge 2000 mm

16534701170



SFr. 55.00

---

**Verbindungskabel zu IRS-2**

2081644



SFr. 12.50

---

**Anschlusskabel 8 x 0,25mm<sup>2</sup>**  
**für IRS 2/3/4 Sensorleisten**

Temperaturbereich  
bewegt -5°C bis +80°C  
nicht bewegt -40°C bis +80°  
Betriebsspitzenspannung:  
(nicht für Starkstrom-Installationszwecke)  
0,14 mm<sup>2</sup> = 350 V  
0,25 mm<sup>2</sup> = 500  
Prüfspannung:  
bis 0,25 mm<sup>2</sup> 1200 V  
ab 0,34 mm<sup>2</sup> 2000 V  
Durchschlagsspannung verseilt:  
bis 0,25 mm<sup>2</sup> 2400 V  
ab 0,34 mm<sup>2</sup> 4000 V  
Betriebskapazität (ca.-Wert) bei 800 Hz:  
0,14 mm<sup>2</sup> 120 pF/m  
0,25 mm<sup>2</sup> 150 pF/  
Rollen à 50 m

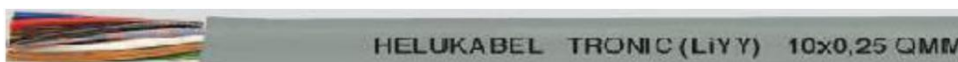

2081324

SFr. 3.50

---

**Anschlusskabel für IRS-4**

8-adrig 8x0,14 mm<sup>2</sup>  
zum Anschluss von IRS-4  
Sensorleisten an den Antrieb  
**Länge:5.000 mm, Lieferung inkl. Stecker**

294030



SFr. 46.00

---

**Master-Adapter für IRS4**

für den professionellen und einfachen  
Anschluss von bauseitigen  
Standardkabeln an die IRS-4  
Sensorleiste

294020



SFr. 48.50

---

---

**Slave-Adapter für IRS4**

für den professionellen und einfachen  
Anschluss von bauseitigen  
Standardkabeln an die IRS-4  
Sensorleiste

**294010****SFr. 72.00**

---

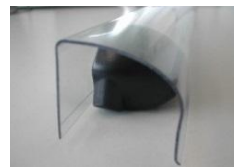
**Wetterschutzhaube für IRS-4-35****294352****SFr. 74.50**

---

**Wetterschutzhaube für IRS-4-110****294112****SFr. 156.00**

---

**Wetterschutzhaube für IRS-4-160****294162**

---

**Lichtvorhang CEDES**

---



## Lichtvorhangsystem Länge 2000 mm

mit 12 optischen Elementen

bestehend aus

Micro MF-2000-12-IP65

Relaismodul 103 602

Mounting kit vision shield 104424 / 3000-19 (3048mm)

Montagekit auf effektive Länge anpassbar



Optisch

Reichweite

• Statische Montage 0.8 ... 6 m

• Statische / dynamische Montage 0 ... 4 m

Anzahl Elemente 4 ... 32

Wellenlänge IR 925 nm

Max. Fremdlicht 100'000 Lux

Öffnungswinkel bei 2 m Tx:  $\pm 10^\circ$  und Rx:  $\pm 20^\circ$

Mechanisch

Abmessungen (B x H x T) 12 x 16 x max. 2'500 mm

Max. Überwachungshöhe 2'322 mm

Gehäusematerial Aluminium, natur oder schwarz

eloxiert, andere Farben auf Anfrage

Schutzklasse IP65 oder IP67

Temperaturbereich  $-40^\circ\text{C}$  ...  $+60^\circ\text{C}$

Elektrisch

Versorgungsspannung USP 14 ... 30 VDC

Stromaufnahme bei 24 VDC Typ. 60 mA

Max. Einschaltstrom pro Leiste  $< 2\text{ A}$

Ausgang PNP/NPN (push-pull)

Optionaler Ausgang TMS-Ausgang (NPN)

Max. Ausgangslast 120 mA, 100 nF

Ansprechzeit 25 ... 100 ms

(abhängig von Anzahl Elemente)

2081937

SFr. 737.00

## Upgrade Cards

Upgrade Card	Kartenfarbe ED 100	Kartenfarbe ED 250
<b>Full Energy</b>	blau	blau transparent
<b>Brandschutz</b> (incl. Full Energy, manuellem Ausrücken der Feststellanlage und Stromschleife für RM)	rot	rot transparent
<b>Professionell</b> Schwestern-/ Bettenfunktion Flip/ Flop (Stromstoß) Funktion Verlängerte Offenhaltezeit	grün	grün
<b>Barrierefreies WC</b>	schwarz	schwarz
<b>DCW</b>	gelb	gelb

## ED Upgrade Card Full Energy 250

Modul zur Funktionserweiterung:

- Erhöhung der Fahrgeschwindigkeit bis auf 60%/s

blau transparent

29251020



SFr. 569.00

---

**ED Upgrade Card Full Energy 100**

Modul zur Funktionserweiterung:

- Erhöhung der Fahrgeschwindigkeit bis auf 50°/s  
blau durchgefärbt

29251022

SFr. 569.00

---

**ED Upgrade Card Brandschutz ED250**

Farbe rot transparent

29252020

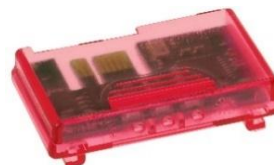
SFr. 608.00

---

**ED Upgrade Card Brandschutz ED100**

Farbe rot

29252022

SFr. 608.00

---

**ED Upgrade Card Professionell ED 100/ED 250**

Farbe grün transparent

29253001

SFr. 569.00

---

**ED Upgrade Card DCW ED100/ED250**

Farbe gelb

29254001

SFr. 228.00

---

**ED Upgrade Card ED100/ED250**

barrierefreies WC

schwarz

29253002

SFr. 377.00

---

**Push & Go Modul für ED200**

Antriebsaktivierung durch manuelle

Türöffnung

19449001150

SFr. 439.00

---

---

**Metallschlauch flexibel Länge 30 cm**  
Leitungsdurchmesser 5 mm

5045331332



SFr. 63.00

---

**Metallschlauch flexibel Länge 60 cm**  
Leitungsdurchmesser 5 mm

5101933332



SFr. 88.50

---

**KÜ 260 Kabeluebergang Niro**  
für Türbänder bis 18 mm Drehpunkt und Öffnung  
bis 110°, flexible Länge der Spirale: 155 mm,  
Einbaumaße des Aufnahmekastens  
(B x H x T) ca.: 24 x 260 x 17 mm

15811000



SFr. 55.00

---

**KÜ 480 Kabeluebergang Niro**  
für Türbänder bis 36 mm Drehpunkt und Öffnung  
bis 180°, flexible Länge der Spirale: 370 mm  
Einbaumaße des Aufnahmekastens  
(B x H x T) ca.: 24 x 480 x 17 mm

15813000



SFr. 97.50

---

**KS 155 Kabelspirale Niro**  
für Türbänder bis 18 mm Drehpunkt  
und Öffnung bis 110°,  
flexible Länge der Spirale: 155 mm,  
Einbaumaße (B x H x T) ca.: 17 x 255 x 15 mm

15817000



SFr. 44.00

---

**KS 370 Kabelspirale Niro**  
für Türbänder bis 36 mm Drehpunkt  
und Öffnung bis 180°,  
flexible Länge der Spirale: 370 mm  
Einbaumaße (B x H x T) ca.: 17 x 470 x 15 mm

15819000



SFr. 55.00

---

**Stromübertrager 2-polig**  
Typ 10305

5045231332



SFr. 41.00



Verteilerdose (1)	für Kabelschlauch (12 oder 20 mm Innendurchmesser), mit Zubehör (2)	weiß	516333332
Kabelschlauch (3)	600 mm, Innendurchmesser 12 mm	silber	516343332
Kabelschlauch (4)	600 mm, Innendurchmesser 20 mm, inkl. Befestigungselemente	silber	516353332
Adapterstück (5)	für verdeckte Kabelführung in den Antrieb, kombinierbar mit beiden Kabelschläuchen	silber RAL 9016 (Verkehrsweiß)	516313332 516323332

**Zubehör - KÜ - Kabelschlauch 12mm**

516343332



SFr. 36.00

---

Zubehör - KÜ - Kabelschlauch 20mm

5163533332



SFr. 60.50

---

Zubehör - KÜ - Verteilerdose

5163333332



SFr. 111.00

---

Zubehör - KÜ - Adapterstücke silber

5163133332



SFr. 88.00

---

### Türübewachung:

**TK 110 Reed-Einlasskontakt weiss.**  
Reed-Türkontakt **zum ausschliesslichen Einbau in Holztüren** zur Einlass-Montage (VdS-Nr. G 191518, Klasse B), in Abmessungen (Ø x T) ca.: 6 x 30 mm

49931110



SFr. 58.50

---

**TK 103 Reed-Einlasskontakt braun**  
Reed-Türkontakt **zum ausschliesslichen Einbau in Holztüren** zur Einlass-Montage (VdS-Nr. G 191518, Klasse B), in Abmessungen (Ø x T) ca.: 6 x 30 mm

49931103



SFr. 58.50

---

**TK 210 Reed-Aufschraubkontakt weiss**  
Reed-Türkontakt zum Einbau in Holz- und Metalltüren, Aufschraubmontage (VdS-Nr. 191523, Klasse B), Abmessungen (B x H x T) ca.: 55 x 10 x 10 mm

49931210



SFr. 58.50

---

---

**TK 203 Reed-Aufschraubkontakt braun**

Reed-Türkontakt zum Einbau in Holz- und Metalltüren,  
Aufschraubmontage  
(VdS-Nr. 191523, Klasse B),  
Abmessungen (B x H x T) ca.: 55 x 10 x 10 mm

**49931203****SFr. 58.50**

---

**Reed Kontakt, Öffner, zur Abschaltung der Infrarot-Sensorleisten**

Magnetschalter Typ 100 10 22 C, weiß

**5102431332****SFr. 57.00**

---

**Riegelschaltkontakt Typ 878**

Wechselkontakt, Schutzklasse IP 68

**5045531332****SFr. 157.00**

---

**Brandschutz - Rauchmelder****RM-ED Standalone silber****64840001****SFr. 564.00**

---

**RM kpl. m. Siemens-Melder Silber für Sturz- oder Deckmontage****64820001****SFr. 552.00**

---

**RM-N, Rauchmelder weiss für die Deckenmontage.**

**(Verpackungseinheit = 2 Stück).**  
Betriebsspannung 24 V DC

**64830900****SFr. 667.00**

---

**Funktionserweiterungen - Behinderten-WC**

---

**Not-Zugschalter weiss inkl.Schnur**  
für Behinderten-WC

19140601150



SFr. 142.00

---

**Zugtaster Typ ZT Aufputz**  
komplett mit Montagewinkel  
Zugseil und Kunststoffkugelkopf

90410020



SFr. 149.00

---

**Aufputz-Gehäuse einfach**  
reinweiss

5089731332



SFr. 38.00

---

**Warnleucht-Mod. Typ:SLL,grau+Leuchtm.**

5079831332



SFr. 100.00

---

**Lichtsignal rot 24 V AC**  
weiss; UP  
für ED200 Behinderten-WC

5080331332



SFr. 76.50

---

**LED Lichtsignal rot/grün/weiß, 24V DC**

5111631332



SFr. 343.00

---



---

**Alarmmelder 24 V DC Dauerton**

steckbar grau  
für ED200 Behinderten-WC

5079731332



SFr. 144.00

---

**Basismodul mit integrierter Klemmleiste**

für Alarm-/Lichtsignal grau  
für ED200 Behinderten-WC

5079631332



SFr. 117.00

---

**Funktionserweiterungen - Stromversorgung****USV MTD 700 Notstromversorgung**

eingebunden in 230-V-Leitung,  
Abmaße: 160 x 120 x 360 (H x B x T)

5013632332



SFr. 1'059.00

---

**NOTSTROM-AEG 700/4 MIN 100 x 140 x 330**

202608



SFr. 979.00

---

**USV-Anlage GE Line 700VA/420W**

Eingangsspannungsbereich 140-300 V AC,  
50 Hz, Ausgangsspannung 230 V, 50 Hz,  
Line-Interactive, zulässige  
Umgebungstemperatur im Betrieb: -10° C  
bis +40° C, relative Luftfeuchtigkeit 95  
% nicht kondensierend,  
Geräuschentwicklung < 35 dB (A),  
Kommunikationsschnittstelle RS232

2081810



SFr. 811.00

---

### Glas LED Sensortaster D=100mm

LED Sensortaster mit Kunststoffrahmen in Weiß ähnlich RAL 9016, und Verkehrsgrau, ähnlich RAL 7043

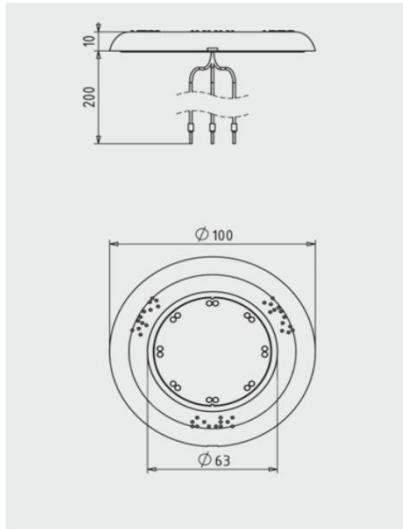

16672901170

SFr. 488.00

### Fuss LED Sensortaster

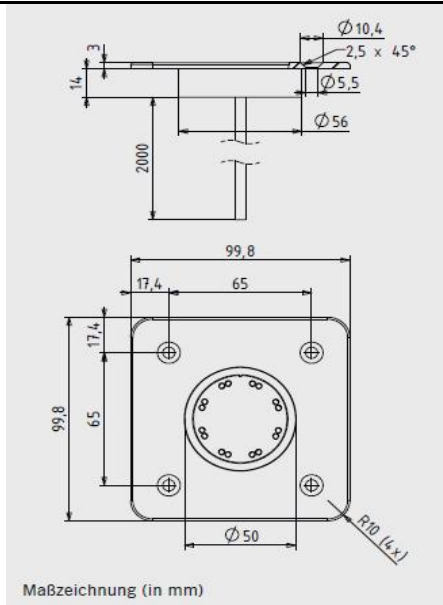

16673101170

SFr. 633.00

### Adapter Druckplatte (geschliffen CNS 1.4301 rostfrei) für den Einsatz in alte Baumgartner pneum.Druckteller



2081988

SFr. 438.00

UP-Aufnahmehalter für LED Sensortaster	16672701170		SFr. 176.00
LED Sensortaster mit Kunststoffrahmen	16672601170		SFr. 489.00
Aufnahmehalter für LED Sensorleiste mit Kunststoffrahmen zur Aufputzmontage	16672801170		SFr. 274.00
Edelstahl-Rahmen f. Glas LED Sensortaster zur Montage auf Unterputzdose	16673001170		SFr. 313.00
Mini LED Sensortaster m. Symbol "Person"	16672301170		SFr. 244.00
Mini LED Sensortaster mit Symbol "Bett"	16672401170		SFr. 244.00
Mini LED Sensortast. m.Symbol"Reinigung"	16672501170		SFr. 264.00
Snap In Taster Piezo "Pfeil"	2081933		SFr. 117.00

---

Snap In Taster Piezo "Männchen"

2081934



SFr. 117.00

---

Snap In Taster Piezo "Bett"

2081935



SFr. 117.00

---

Snap In Taster Piezo "Dauerauf"

2081936



SFr. 117.00

---

Signalampel "rot-grün" 230VAC/40W

2081520



SFr. 533.00

---

Signalampel rot 230VAC/40W

2081521



SFr. 281.00

---

Signalampel "grün" 230VAC/40W

2081775



SFr. 361.00

---

**Ampel zum Einbau in Schlüsselschalter-Säule:**



UP-Nass-Signallampe 10W E14 ws E 10140-4  
Art. 2081680

Kalotte FH NUP rot E 10140-5  
Art.2081681

Kalotte FH NUP grün E 10140-6  
Art.2081682

Glühlampe zu Signallampe E 10140-4  
Art.2081683

---

UP-Nass-Signallampe 10W E14 ws

2081680

SFr. 140.00

Kalotte FH NUP rot

2081681

SFr. 18.50

---

<b>Kalotte FH NUP grün</b>	<b>2081682</b>	<b>SFr. 18.50</b>
<b>Glühlampe zu Signallampe 230V</b>	<b>2081683</b>	<b>SFr. 13.50</b>
<b>Glühlampe zu Signallampe 5W 24Volt</b>	<b>2081550</b>	<b>SFr. 16.00</b>

**LED Lichtsignal 24V**

**bei Meto 05 braucht es Trafo !  
(Gira Rahmen 70mm)**

**5080331332**



**SFr. 76.50**

**Ampel rot, mit Leuchtmittel LED und Halterung, (150mm, Höhe 147mm),**

**24 V AC / DC oder 230V**

**Funktionen: Blinken oder Dauerlicht einstellbar**

Diese robuste Signalleuchte ist hervorragend für den universellen Einsatz in der Industrie geeignet.

Sie hat eine Linse von 120mm

Durchmesser und eine große

Leuchfläche. Über den

Befestigungsbügel

ist die Signalleuchte um 180°schwenkbar.

Mit den Verbindungsstücken lassen sich

die Einzelleuchten

zu einer Doppel- oder

Dreifachkombination zusammenfügen

**2081851**



**SFr. 158.00**

**Ampel grün, mit Leuchtmittel LED und Halterung, (150mm, Höhe 147mm),**

**24 V AC / DC oder 230V**

**Funktionen: Blinken oder Dauerlicht einstellbar**

Diese robuste Signalleuchte ist hervorragend für den universellen Einsatz in der Industrie geeignet.

Sie hat eine Linse von 120mm

Durchmesser und eine große

Leuchfläche. Über den

Befestigungsbügel

ist die Signalleuchte um 180°schwenkbar.

Mit den Verbindungsstücken lassen sich

die Einzelleuchten

zu einer Doppel- oder

Dreifachkombination zusammenfügen

**2081852**



**SFr. 158.00**

---

**Ampel gelb, mit Leuchtmittel LED und Halterung, (150mm, Höhe 147mm),  
24 V AC / DC oder 230V  
Funktionen: Blinken oder Dauerlicht einstellbar**

Diese robuste Signalleuchte ist hervorragend für den universellen Einsatz in der Industrie geeignet. Sie hat eine Linse von 120mm Durchmesser und eine große Leuchtfläche. Über den Befestigungsbügel ist die Signalleuchte um 180°schwenkbar. Mit den Verbindungsstücken lassen sich die Einzelleuchten zu einer Doppel- oder Dreifachkombination zusammenfügen

**2081853**

**SFr. 158.00**

---

**Signalleuchte-Set Quadra-Lux grün, LED, 230V / 24V mit Drehbügel**  
ultraflaches, ästhetisches Design  
Betriebsspannung mit 24V oder 230V  
Schutzart IP 65  
große Lichtausbeute, bei minimalem Energieverbrauch  
mühevoller Montage der Signalleuchten durch Schwalbenschwanzführung  
12 ultrahelle LEDs  
dauerleuchten / blinken einstellbar



**2081918**

**SFr. 194.00**

---

**Signalleuchte-Set Quadra-Lux rot, LED, 230V / 24V mit Drehbügel**  
ultraflaches, ästhetisches Design  
Betriebsspannung mit 24V oder 230V  
Schutzart IP 65  
große Lichtausbeute, bei minimalem Energieverbrauch  
mühevoller Montage der Signalleuchten durch Schwalbenschwanzführung  
12 ultrahelle LEDs  
dauerleuchten / blinken einstellbar



**2081919**

**SFr. 194.00**

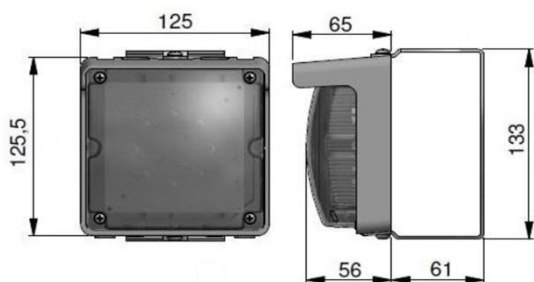

---

**Digital-Schaltuhr 1 Kanal, 2U, 16A, 230V AC**  
Gehäuse Kunststoff hellgrau, LCD-Anzeige, programmierbar/min, Speicherplätze = Anzahl Schaltungen/Tag, 1 Schaltung = 1x EIN oder AUS oder 1 Impuls, Wochenprogramm, Sommer-/Winterzeit-Umschaltung automatisch, Ferienschaltung, (1 TE=17,5 mm)

**2081451**

**SFr. 315.00**



### Digital-Schaltuhr 2-Kanal 230V

Gehäuse Kunststoff hellgrau, LCD-Anzeige, programmierbar/min, Speicherplätze = Anzahl Schaltungen/Tag, 1 Schaltung = 1x EIN oder AUS oder 1 Impuls, Wochenprogramm, Sommer-/Winterzeit-Umschaltung automatisch, Ferienschaltung, (1 TE=17,5 mm) <SC-M 12.35> 16 A, Blockbildung frei wählbar, mit Datenschlüssel, Funktionen: EIN-AUS-Impuls (Impulsdauer 1...59 s), 46 Speicherplätze, Gangreserve = 6 Jahre, Schaltabstand = 1 s, Nennhöhe 58 mm

2081864



SFr. 349.00

### REG-Schaltuhr digital 2-Kanal 12/24V AC/DC

Theben HTS TR 612 top2 Gehäuse Kunststoff hellgrau LCD-Anzeige, Bedienungsführung (d/f/i) Frontabdeckung transparent Blockbildung frei wählbar, Funktionen EIN-AUS-AUTO, Gangreserve 10 Jahre 56 Speicherplätze, ohne Hintergrundbeleuchtung

2081981



SFr. 380.00

### Zeitrelais Blinker

Betriebsspannung 12...240 VAC/DC Funktion Impulsrelais, asymmetrisch Zeitbereich 0.1 s...20 h Anzahl Zeitbereiche 6 Ausgangskontakt 1 Wechsler Schaltleistung max. 30 A / 400 VAC Betriebstemperatur -10...+50 °C Abmessungen B x H x T 17.5 x 84 x 56.5 mm Kontaktmaterial AgCdO Nennleistung 16 A / 250 VAC

2081769



SFr. 149.00

### Multifunkt.Relais Comat

CIM1/ UC24-240V 16A - 240VUC 1TE, 1W 16A Hersteller: Comat Marke: CIM Typ: CIM1 Breite in Teilungseinheiten: 1 Funktion: Multifunktion (E, A, K, N, B1, B, W) Betätigungsart: digital mit Multifunktion 1. Zeitbereich Einheit: Sekunden/Stunden 1. Zeitbereich von/bis: 0.5 Montageart: DIN-Schiene Anzahl der Umschalter: 1 Steuerspannung 1: 240 V Steuerspannungsart 1: AC/DC

2081320

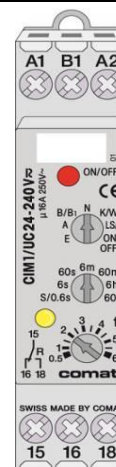

SFr. 179.00



---

**Schrittschalter Hager 16A/24V 2S**

Hersteller: Hager

Marke: EPN

Typ: EPN524

Montageart: DIN-Schiene

Funktion: elektronischer Schalter

Steuerspannung 1: 24 V

Steuerspannungsart 1: AC

Versorgungsspannungsbereich: 24 V

Spannungsart der Versorgungsspannung: AC

Bemessungsschaltstrom: 16 A

Anzahl der Schliesser: 2

Breite in Teilungseinheiten: 1

2081128



SFr. 149.00

---

**Relais 24VDC 1 UM**

2081116

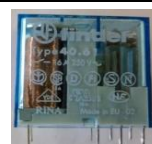

SFr. 16.50

---

**Print-Leistungsrelais 24 VDC 650 mW**

Relaistyp Monostabil

Ucoil 24 VDC

Kontakte 2 Wechsler

Schaltstrom 8 A

Kontaktmaterial AgNi

Schaltleistung 2000 VA

Rcoil 900 Ω

Pcoil 650 mW

Abmessungen L x B x H 29.0 x 12.4 x 25.0 mm

Schaltspannung 250 VAC

Prüfspannung 6 kV

Schutzart IP 40

Temperaturbereich -40...+85 °C

2081117



SFr. 16.50

---

**Print-Leistungsrelais 24 VAC 1.2 VA**

Relaistyp Monostabil

Ucoil 24 VAC

Kontakte 2 Wechsler

Schaltstrom 8 A

Kontaktmaterial AgNi

Schaltleistung 2000 VA

Rcoil 320 Ω

Pcoil 1.2 VA

Abmessungen L x B x H 29.0 x 12.4 x 25.0 mm

Schaltspannung 250 VAC

Prüfspannung 6 kV

Schutzart IP 40

Temperaturbereich -40...+85 °C

2081336



SFr. 16.50

---

**Stecksockel zu Relais 24VDC 2UM**

2081442



SFr. 16.50

---

**Schrittschalter Hager 16A/24V 2S**

Hersteller: Hager

Marke: EPN

Typ: EPN524

Montageart: DIN-Schiene

Funktion: elektronischer Schalter

Steuerspannung 1: 24 V

Steuerspannungsart 1: AC

Versorgungsspannungsbereich: 24 V

Spannungsart der Versorgungsspannung: AC

Bemessungsschaltstrom: 16 A

Anzahl der Schliesser: 2

Breite in Teilungseinheiten: 1

2081128



SFr. 149.00

---

**EB-Steuerrelais elektronisch <Eltako> 250 V AC**

Gehäuse Kunststoff blau, 45x55x18 mm, geräuschlos, T - 20°...+50°C, 2 BefestigungsfüÙe, Befestigungsdistanz 52 mm

2081639



SFr. 107.00

---

**Multifunktionszeitrelais 12-240VAC/DC**

Stifte: S2(+)-S10 / A1(+)-A2

Toleranz: -10% bis +10%

Nennverbrauch: 6VA (2W)

Nennfrequenz: AC 48 bis 63Hz

Einschaltdauer: 100%

Wiederbereitschaftszeit: 100ms

Restwelligkeit bei DC: 10%

Abfallspannung: &gt;30% der min. Versorgungsspannung

Überspannungskategorie: III (nach IEC 60664-1)

BemessungsstoÙspannung: 4kV

Serie KAPPA7 Funktionen7 ZeitbereicheZoomspannung2

WechslerSteckbarBaubreite 38mmKappenmaÙ 45mm

2081664



SFr. 372.00

---

**Mikroschalter CHERRY DB3**

DB3C-A1AA mit Lötanschluss

Betätigung Stößel

Nennstrom 0.1A

Kontaktmaterial Ag

Nennspannung 250VAC

Gehäusematerial Kunststoff

Ausführung Schnappschalter

Kontakte 1 Wechsler

Anschlussart Lötösen

Temperaturbereich -40...+120°C

2061138



SFr. 12.50

---

**Hebel zu Mikroschlater CHERRY DB3**

L=43,5 mm

**2021003****SFr. 1.00**

---

**RELAIS STECKBAR 2UK 220V-AC**

Kontakte 2 Wechsler

Ucoil 230 VAC

Rcoil 7250 Ω

Pcoil 2.2 VA

Prüfspannung 3.6 kV

Schutzart IP 40

Schaltspannung 250 VAC

Schaltstrom 10 A max.

Schaltleistung 2500 VA

Kontaktmaterial AgNi

Ausführung Prüftaste

Abmessungen L x B x H 36.2 x 32.5 x 51.0 mm

Temperaturbereich -40...+70 °C

**2081155****SFr. 63.00**

---

**RELAIS STECKBAR 3UK 220V-AC**

SKR115

Ucoil 230 VAC

Rcoil 5600 Ω

Pcoil 2.5 VA

Prüfspannung 2.5 kV

Schutzart IP 40

Schaltspannung 250 VAC

Schaltstrom 10 A@ 250 VAC

Schaltleistung 2500 VA

Kontaktmaterial Ag

Ausführung Prüftaste

Temperaturbereich -40...+70

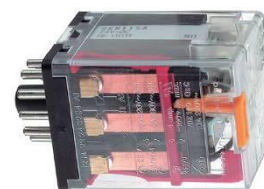
**2081156****SFr. 66.50**

---

**Relais Steckbar 3UK 24V-AC**

FINDER 60.13.8.024.0040

Kontakte 3 Wechsler

Ucoil 24 VAC

Rcoil 74 Ω

Pcoil 2.2 VA

Prüfspannung 3.6 kV

Schutzart IP 40

Schaltspannung 250 VAC

Schaltstrom 10 Amax.

Schaltleistung 2500 VA

Kontaktmaterial AgNi

Ausführung Prüftaste

Abmessungen L x B x H 36.2 x 32.5 x 51.0 mm

Temperaturbereich -40...+70 °

**2081157****SFr. 52.50**

---

---

**Relais steckbar 3UK 24V-DC**

FINDER 60.13.9.024.0040

Kontakte 3 Wechsler

Ucoil 24 VDC

Rcoil 445  $\Omega$ 

Pcoil 1300 mW

Prüfspannung 3.6 kV

Schutzart IP 40

Schaltspannung 250 VAC

Schaltstrom 10 Amax.

Schaltleistung 2500 VA

Kontaktmaterial AgNi

Ausführung Prüftaste

Abmessungen L x B x H 36.2 x 32.5 x 51.0 mm

Temperaturbereich -40...+70 °C

2081158

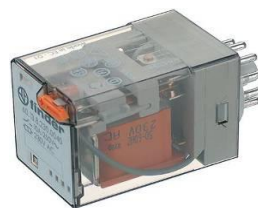

SFr. 51.50

---

**Relais steckbar 3UK 12V-DC**

SKR 115 A 12V DC

2081159



SFr. 32.00

---

**Relais 3UK 24V-AC mit Stecksocket 11pol.**

2081599

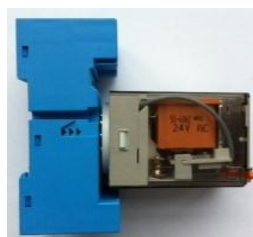

SFr. 77.50

---

**Stecksocket 11-polig**

Finder 90.83.3

2081153



SFr. 18.50

---

**Relais steckbar 4UK 24V-AC**

Kontakte 4 Wechsler

Ucoil 24 VAC

Rcoil 190  $\Omega$ 

Pcoil 1.5 VA

Prüfspannung 3.6 kV

Schutzart IP 40

Schaltspannung 250 VAC

Schaltstrom 7 A@ 250 VAC

Schaltleistung 1750 VA

Kontaktmaterial AgNi

Ausführung Prüftaste

Abmessungen L x B x H 27.5 x 21.0 x 33.5 mm

Temperaturbereich -40...+85 °C

2081190



SFr. 55.00

---

**Relais steckbar 4UK 24V-DC**

Kontakte 4 Wechsler  
Ucoil 24 VDC  
Rcoil 600  $\Omega$   
Pcoil 1 W  
Prüfspannung 3.6 kV  
Schutzart IP 40  
Schaltspannung 250 VAC  
Schaltstrom 7 A@ 250 VAC  
Schaltleistung 1750 VA  
Kontaktmaterial AgNi  
Ausführung Prüftaste  
Abmessungen L x B x H 27.5 x 21.0 x 33.5 mm  
Temperaturbereich -40...+85 °C

2081191



SFr. 54.00

---

**Relais steckbar 4UK 230V-AC**

Bezeichnung Koppelrelais  
Steuerspannung 230 VAC  
Betriebstemperatur -40...+70 °C  
Schaltleistung 5 A@ 250 VAC  
Abmessungen B x H x T 27.0 x 76.0 x 83.0 mm  
Ausführung Serie 58  
Kontakte 4 Wechsler  
Kontaktmaterial AgNi

2081781



SFr. 28.00

---

**Stecksocket 14 Pol.**

Finder 94.74.1  
passend zu Relais E 9510, E 9511; E 9510-1

2081115



SFr. 16.50

---

**Zeitrelais MMZ 3600 ADC 24**

Anschlussart 11-poliger Sockel  
Schaltstrom 5 A@ 250 VAC  
Betriebsspannung 24 VAC/DC  
Funktion Multifunktion  
Zeitbereich 0.2 s...60 min  
Ausgangskontakt 2 Wechsler  
Abmessungen B x H x T 35 x 35 x 64 mm  
Betriebstemperatur -10...+55 °C  
Nennleistung 5 A / 250 VAC  
Ansteuerung Potentialfrei  
Betriebsspannung AC 24 V  
Betriebsspannung DC 24 V  
Stifte 13 mm

2081192



SFr. 220.00

---

**Steuerungsmodul <Siemens LOGO!>**

programmierbar,  
für DIN-Normausschnitt 45 mm,  
Schnappbefestigung für Profilschiene  
EN 50022-35  
Display mit 4x12 Zeichen  
permanente Hinterleuchtung, Kontrast-  
Einstellung. Basisvarianten, Basisgeräte  
mit Display, mit Schnittstellen zum  
Anschluss von Erweiterungsmodulen,  
universell einsetzbar.

2081010



SFr. 622.00



### Erweiterungsmodul LOGO !

Siemens Typ DM8 24 R  
programmierbar,  
für DIN-Normausschnitt 45 mm,  
Schnappbefestigung für Profilschiene EN  
50022-35  
Erweiterungsmodul digital zum Anschluss  
an LOGO! Modular  
Versorgungsspannung bei AC 50 Hz 24V  
Versorgungsspannung bei DC 24 V  
Anzahl der Eingänge 4  
Anzahl der Ausgänge 4  
Art der Eingangsspannung AC/DC  
Ausgangsstrom 5 A

2081011



SFr. 342.00

### Logo Steuerung Komplettsset V2.0

2021908



SFr. 1'753.00

### Zargentaster schwarz mit 5 m Anschlusskabel

90410022



SFr. 64.50

### Zargentaster grau mit 5 m Anschlusskabel

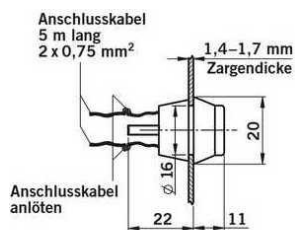

90410021



SFr. 65.00

Zargentaster

### Zargentaster orange mit 5 m Anschlusskabel

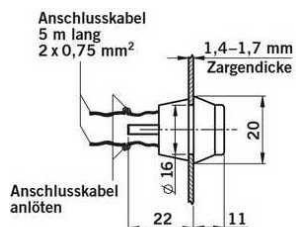

90410023



SFr. 64.50

Zargentaster

**Zargentaster weiss**  
mit 5 m Anschlusskabel

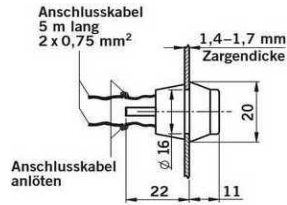

Zargentaster

90410024



SFr. 64.50

**Kleintaster für Zargeneinbau**  
Farbe grau  
ohne Kabel und Stecker

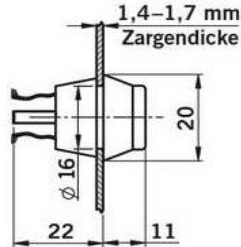

5020633332



SFr. 22.00

**Kleintaster für Zargeneinbau**  
Farbe orange  
ohne Kabel und Stecker

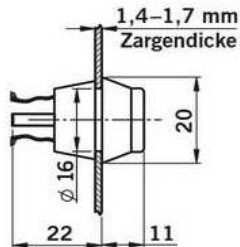

5043933332



SFr. 22.00

**Kleintaster für Zargeneinbau**  
Farbe schwarz  
ohne Kabel und Stecker

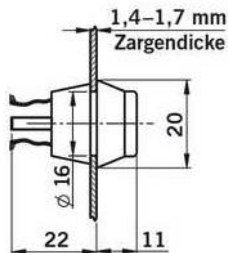

5043833332



SFr. 24.50

**Kleintaster für Zargeneinbau**  
Farbe weiss  
ohne Kabel und Stecker

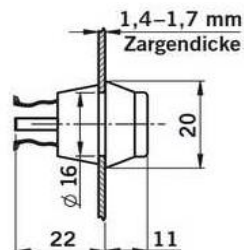

5132833332

SFr. 22.00

**Drahtloses Signalübertragungssystem RFGate 2.1**

RFGate überträgt den Status der druckempfindlichen Schaltleisten, die am mobilen Teil des Tores montiert sind, sicher und berührungslos. Informationen werden via Funk zum Schaltgerät übertragen. Akustische und optische Anzeige warnen bei zu tiefem Batterieladestand.

2081811



SFr. 393.00



**Batterie Lithium CR2032**  
für Handsender MIX43-2 oder RFGate 2.1

2091152



SFr. 9.00

**Schaltgeräte für Bircher und Gelbau Schaltleisten**

Auswahl-Tabelle Schaltgeräte

Sicherheits- klasse	Bauform Schutzart	Signalgeber- eingänge	Signalgeber- ausgänge	Spannung	Redundant	Bircher Bezeichnung
3	IP 30	2	2	230/115/24	x	ESD 3
1	IP 30	2	1	230/115/24		ESR 11
1	IP 30	2	2	230/115/24		ESR 12
1	IP 30	2	1	230/115/24		ESR 13
2	IP 30	2	1	24	x	ESR 25
2	IP 30	2	2	24	x	ESR 26
2	IP 65	1	1	230/115/24	x	ESA/ESP



**Schaltgerät 1 Kanal ESR25-24V AC/DC**

interne Montage  
zwei parallele Signalgebereingänge  
ein Sicherheitsausgang  
Speisung 24VACDC  
redundante Auswertung der Signalgeber

2081527



SFr. 458.00

**1 Schaltgerät 1 Kanal ESA25-24V ACDC**

externe Montage  
1-kanalig (1 Ausgang - 1 Eingang),  
AP-Gehäuse 80 x 110 x 65 mm,  
Anschlussspannung 24 V  
IP65 Schutzklasse

2081526



SFr. 458.00

**Schaltgerät 1 Kanal ESA25-230VAC**

externe Montage  
1-kanalig (1 Ausgang - 1 Eingang),  
AP-Gehäuse 80 x 110 x 65 mm,  
Anschlussspannung 24 V  
IP65 Schutzklasse

2081525



SFr. 458.00

**Schaltgerät 2 Kanal ESR26-24V AC/DC**

interne Montage  
zwei getrennte Signalgebereingänge  
zwei getrennte Sicherheitsausgänge  
Speisung 24VACDC  
redundante Auswertung beider Kanäle

2081536



SFr. 689.00

**Schaltgerät 2 Kanal ESR11-230VAC**  
interne Montage  
Speisung 230 V/50Hz  
redundante Auswertung der Signalgeber

2081535



SFr. 626.00

### Einzelteile zu Gummileisten Gelbau

**Contact Optima Profil 3100.4026**  
Höhe Gummiprofil inkl. Alu = 40 mm

2081825

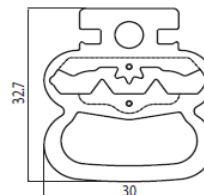

SFr. 131.00

**Contact Optima Profil 3100.4026D**  
mit Dichtsack  
Höhe Gummiprofil inkl. Alu = 65 mm

2081826



SFr. 149.00

**Contact Optima Profil 3100.4043D, 70 mm**  
mit Dichtsack  
Höhe Gummiprofil inkl. Alu = 81 mm

2081849

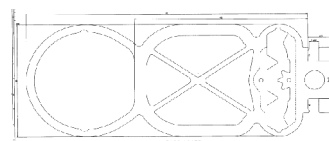

SFr. 203.00

**Widerstand 8.2 kOhm für Gelbau Leiste**  
Elektrischer Abschluss der Schaltleiste  
in Verbindung mit einem Widerstandsauswerter

2081827



SFr. 38.00

**Widerstand 470 Ohm für Gelbau Leiste**

2081828



SFr. 38.00

## Uebersicht Anschlusskabel

Artikel-Nummer	3020.4000C	3020.4001C	3020.4003C
Länge	0,35 m, Kabelabgang zur Nachlauf- kammer	1 m, Kabelabgang zur Nachlauf- kammer	3 m, Kabelabgang zur Nachlauf- kammer
	3020.4005C	3020.4100C	3020.4101C
	5 m, Kabelabgang zur Nachlauf- kammer	0,35 m, Kabelabgang zur Schiene	1 m, Kabelabgang zur Schiene
	3020.4103C	3020.4105C	
	3 m, Kabelabgang zur Schiene	5 m, Kabelabgang zur Schiene	



Anschlusskabel mit Stecker 1 Meter  
3020.4101C

2081829



SFr. 47.50

Anschlusskabel mit Stecker 3 Meter  
3020.4103C

2081842



SFr. 54.50

Endkappe, 3050.4026

2081830



SFr. 11.00

**Aluprofil AP-5**

**passend zu Gummiprofil:**

Contact Optima Profil 3100xxxx  
Gummiprofil EPE025/020AOK0  
Gummiprofil EPE025/029AOK0  
Gummiprofil EPE025/O40AOKO

2081540

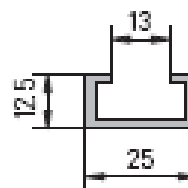

SFr. 26.50

**Aluprofil AP-4**

**passend zu Gummiprofil:**

Gummiprofil EPE036/060AODO

2081541

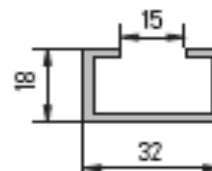

SFr. 31.00

**Aluprofil AP-8**

**passend zu Gummiprofil:**

Gummiprofil EPE025/020AOK0  
Gummiprofil EPE025/029AOK0  
Gummiprofil EPE025/O40AOKO

2081539

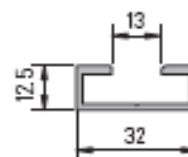

SFr. 29.00

---

**Winkelprofil Alu roh , scharfkantig 30/30x3mm**

2021133



SFr. 30.00

---

**Abzweigdose 52x50x40 mm**

Zum Verbinden des Kabels aus dem  
Endstück mit einem Spiralkabel

2081533



SFr. 83.00

---

**Spiralkabel 4x 0.5mm<sup>2</sup>**

Kabeldurchmesser: 6 mm  
max. Auszugslänge: 3 m

2081534



SFr. 119.00

---

**Spiralkabel 4x0.75mm<sup>2</sup>**

Spiral-Außen-ø ca. 28.8 mm  
Außendurchmesser 7.9 mm  
Mantel-Farbe schwarz  
Mantel-Material PUR (Polyurethan)  
Spirallänge (geschlossen) 1400 mm  
Spirallänge (ausgezogen) 5600 mm  
Länge gestrecktes Ende 1 200 mm  
Länge gestrecktes Ende 2 200 mm

2081772

SFr. 119.00

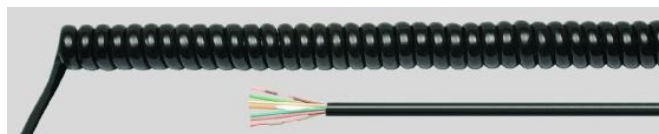

**Spiralkabel 4x.075mm<sup>2</sup>**

Spiral-Außen-ø ca. 28.8 mm  
Außendurchmesser 7.9 mm  
Mantel-Farbe schwarz  
Mantel-Material PUR (Polyurethan)  
Spirallänge (geschlossen) 2000 mm  
Spirallänge (ausgezogen) 8000 mm  
Länge gestrecktes Ende 1 200 mm  
Länge gestrecktes Ende 2 200 mm

2081773

SFr. 172.00

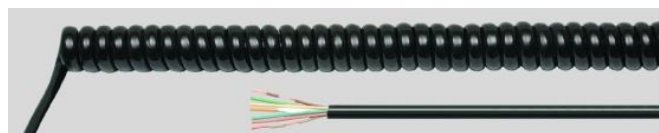

---

**KABEL PUR-PUR 5 x 1,0 MM2 ORANGE**

Ader-Isolation: PUR (Polyurethan)  
Ader-Kennzeichnung: Farbe  
Mantel-Material: PUR (Polyurethan)  
Mantel-Farbe: orange  
Ausführung: rund  
flammwidrig: nach EN 50266-2-4  
zul. Kabelaussentemperatur, in Bewegung: 80 °C  
zul. Kabelaussentemperatur, fest verlegt: 80 °C  
Nennspannung U0: 500 V  
Leiter-Klasse: Kl.5 = feindrätig  
Aussendurchmesser ca.: 9 mm  
Schutzleiter: ja  
Schirm: nein  
ölbeständig nach EN 60811-2-1: ja  
halogenfrei nach EN 50267-2-2: ja

**2081317****SFr. 10.50**

---

**Reflexions-Lichtschanke RLK31**

24-240 V AC/12-240 V DC  
Reichweite 0.2 - 9 m

**2081861****SFr. 175.00**

---

**Montagsatz Lichtschanke  
(passend in bestehendes UP-Gehäuse)****2081862****SFr. 92.50**

---

**1 Reflexions-Lichtschanke RLK31-Set**

15-240 V AC  
Reichweite 0 - 8 m  
inkl. Reflektor C110

**1 Montagsatz Lichtschanke  
(passend in bestehendes UP-Gehäuse  
Abdeckplatte Lichtschanke Alu (E2/EV1)**

**2081863****SFr. 414.00**

---

Reflektor 47 mm

2081167



SFr. 23.00

---

Reflektor 84mm

2081168



SFr. 26.50

---

### tormatic Torantriebe

#### BLACK 600 Set (ersetzt GTA 701 NRG)

bestehend aus:

Motorkopf BLACK 600 (600 N)

- Torbeschlag für Schwing- und Sektionaltore
- 1 Handsender BLACK Remote (433 MHz, KeeLoq)
- Empfängermodul (433 MHz, steckbar)

2081929



SFr. 583.00

---

#### BLACK 800 Set (ersetzt GTA 702 NRG)

bestehend aus:

Motorkopf BLACK 800 (800 N)

- Torbeschlag für Schwing- und Sektionaltore
- 2 Handsender BLACK Remote (433 MHz, KeeLoq)
- Empfängermodul (433 MHz, steckbar)

2081930



SFr. 846.00

---

#### BLACK 1000 Set (ersetzt GTA 703 NRG)

bestehend aus:

Motorkopf BLACK 1000 (1000 - 1200 N)

- Torbeschlag für Schwing- und Sektionaltore
- 1 Handsender BLACK Remote (433 MHz, KeeLoq)
- Empfängermodul (433 MHz, steckbar)

2081931



SFr. 1'056.00

---

#### BLACK 1200 Set (ersetzt GTA 803 S III)

bestehend aus:

Motorkopf BLACK 1000 (1000 - 1200 N)





- Torbeschlag für Schwing- und Sektionaltore
- Empfängermodul (433 MHz, steckbar)
- Integrierte Auswertung 8,2 k $\Omega$  / OSE
- optional: Ampelsteuerung A 800 III

2081932



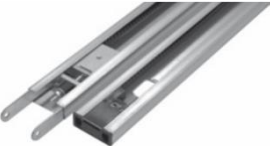







SFr. 1'103.00

---

<b>Kettenlaufschiene KS20 -geteilte Ausführung-</b>	<b>2081620</b>		<b>SFr. 178.00</b>
<b>Kettenlaufschiene KS40 -geteilte Ausführung-</b>	<b>2081790</b>		<b>SFr. 371.00</b>
<b>Zahnriemenlaufschiene ZS20 -geteilte Ausführung-</b>	<b>2081700</b>		<b>SFr. 248.00</b>
<b>Zahnriemenlaufschiene ZS30 -geteilte Ausführung-</b>	<b>2081758</b>		<b>SFr. 309.00</b>
<b>Zahnriemenlaufschiene ZS40 -geteilte Ausführung-</b>	<b>2081759</b>		<b>SFr. 432.00</b>
<b>Aluminiumlaufschiene TH 250/ALS3000</b>	<b>2081454</b>		<b>SFr. 312.00</b>
<b>Aluminiumlaufschiene TH 300/ALS3500</b>	<b>2081685</b>		<b>SFr. 350.00</b>
<b>Aluminiumlaufschiene TH 400/ALS4500</b>	<b>2081709</b>		<b>SFr. 471.00</b>
<b>Aluminiumlaufschiene TH 500/ALS5500</b>	<b>2081786</b>		<b>SFr. 503.00</b>



<b>Aluminiumlaufschiene TH 600/ALS6500</b>	2081763		SFr. 567.00
<b>Notentriegelung für Schwingtore</b> Mit 5 m Innenzuglänge	2081611		SFr. 22.00
<b>Notentriegelung für Sektionaltore</b> Inkl. Montagematerial	2081776		SFr. 39.00
<b>Notentriegelung mit Rundzylinder</b> Für doppelflügelige Tore, Deckengliedertore und Sektionaltore	2081731		SFr. 47.00
<b>Zugstangenverlängerung LS 2700</b> Für nach hinten versetzte Antriebe, einstellbar von 1600 - 2700 mm Zugstangenlänge	2081613		SFr. 190.00
<b>Universaltorbeschlag</b> Für Montage mit Sturz für 450 - 610 mm Sturztiefe	2081614		SFr. 50.50
<b>Torbeschlag 1-tlg. für doppelflügelige Garagentore</b> Mit einer Flügelbreite von 1600 mm	2081511		SFr. 340.00
<b>Torbeschlag Kurvenarm komplett</b> Für nicht aufschwingende Tore mit senkrechter Führungsschiene	2081835		SFr. 327.00
<b>1-Kanal Schleifendetektor</b> mit 2 Relaisausgängen ProLoop 11, 230 V AC, ohne Stecksocket	2081684		SFr. 413.00

---

**BarcodeScanner**

Datalogic Gryphon GFS4400, 2D, USB Kit  
Scanmodul 2D Imager, USB inkl.  
Montagewinkel und Anschlusskabel

2021950



SFr. 505.00

---

**Datalogic Gryphon GFS4400, 2D, RS232-Kit**

Scanmodul 2D Imager, inkl.  
Montagewinkel und Anschlusskabel

2021961



SFr. 573.00

---

**ATR200 QR/Barcode Reader**

2021975



SFr. 1'627.00

---

**Access LSR 116 Scanner**

9902219119925



SFr. 1'668.00

---

**DESKO Scanner**

Boarding Gate Reader

2021962



SFr. 1'669.00

---